

BeoVision 11

BeoVision 11-40

BeoVision 11-46

BeoVision 11-55

尊敬的客户

本指南包含与 Bang & Olufsen 产品及相连设备的日常使用有关的信息，并将详细说明产品的特性和功能。此外，您可浏览到如何设置、如何使用 Bang & Olufsen 遥控器操作产品、如何设置有线或无线连接。您的零售商应该负责将您所购的产品送上门，并且妥善为您安装并设置。

本指南将根据实际情况(如软件更新等)定期更新，以反映其新特性和新功能。当您的电视获得新的特性和功能时，您可以在“设置”下的“提示”菜单中阅读了解相关内容。

如需了解更多信息，请参阅网站 www.bang-olufsen.com/faq 上的常见问题 (FAQ) 部分。

您的 Bang & Olufsen 零售商永远是满足您所有服务需求的第一站。

如需查找最近的零售商，请访问我们的网站……

www.bang-olufsen.com

目录 一 点击标题进入该部分

如何使用遥控器, 6

了解如何使用遥控器。您可借助 BeoRemote App 对电视进行操作。

了解本指南, 9

了解如何使用图示菜单和遥控器操作。

基本操作, 10

了解如何在菜单中导航并利用指示灯获得最佳的 Bang & Olufsen 电视体验。在这里, 您还可以了解如何将您的电视机设置为使用 BeoRemote One 之外的另一个遥控器。

设置您的电视机, 12

如何正确摆放和处理您的电视机。

维护, 14

了解如何清洁和维护您的产品。

连接, 15

连接您的电视机, 并连接其他设备(如: 可扩大信号源选择的机顶盒、PC 机或照相机等)以扩展您的系统。如果需要, 您可恢复默认设置。

设置电视转向的位置, 23

预设落地脚架或墙托架转向的位置, 以优化多个视听位置的体验。

设置附加设备, 24

通过“信号源列表”菜单注册所连接的设备, 并下载 PUC 表, 以便通过 Bang & Olufsen 遥控器操作非 Bang & Olufsen 设备。您还可移除不再需要使用的 PUC 表。

观看电视, 26

观看电视, 调出节目信息, 并在可选硬盘录制器上录制节目。您可以将电视机转向不同的视听位置并更改字幕和音频选项, 以便根据您的偏好定制观赏体验。

使用频道、群组 and 列表, 30

创建、编辑及使用群组和列表, 例如, 根据家庭每个成员的偏好定制频道范围。因此, 搜索某个频道时, 无需浏览全部可接收的频道。您可以编辑和添加频道, 并观看按节目收费频道(若有)。

暂停并播放节目, 33

如果电视机配有可选硬盘录制器, 则可暂停、重播和恢复播放进行中的数字节目。例如, 这可让您稍作休息去泡杯咖啡, 然后回来继续从离开处观看(比直播信号稍慢片刻)。您可以后退和前进, 以重播错过的场景。

录制节目, 35

设置定时器来录制节目, 以便再次观看或在播出时间以外的其他时间进行观看。调出定时器列表, 以便编辑定时器或查看计划录制的节目的概览。如果决定要保留正在观看的节目, 也可将其从时间转换缓冲区复制到可选硬盘录制器。

播放录制内容, 38

播放和浏览录制内容, 无论它们是旧内容, 还是由定时器执行的尚未播放的新内容。

编辑录制内容, 40

保护、命名、分类、修剪、分割或删除录制内容。所有这些功能都可帮助您按照自己的喜好修改和自定义录制内容。您也可以更改类别或激活家长锁定功能。

重新调谐频道, 41

频道会自动更新, 但您也可以手动更新频道(如果需要)或重新安装所有频道, 例如, 如果您已经切换到另一个服务提供商。

扬声器设置 - 环绕声, 43

使您的电视成为环绕声音系统的一部分, 享受绝佳的声音体验。如需要无线连接系统中的扬声器, 请将扬声器关联到您的电视机, 这样不仅可以听到声音, 还可以享受美好的无线环绕声。您可创建不同的扬声器群组, 以优化不同收听位置的声音体验; 可设置声音模式, 以适应不同的节目或信号源类型。

继续……

声音模式和扬声器群组的日常使用, 46

切换不同的声音模式, 如“游戏”模式, 以针对不同的节目和信号源类型优化环绕声系统的声音输出。切换扬声器群组, 以优化不同收听位置的声音体验, 例如: 在开放式厨房中收听音乐文件, 或者坐在扶手椅中观看电视信号源。按照具体的收听位置定制各扬声器群组。

调节声音和图像设置, 47

根据您的偏好设置声音和图像 (例如, 调整低音音量级或明亮度); 并采用适合不同节目和信号源类型的图像模式和格式。

个性化您的电视体验, 50

若要在另一时间方便地调用同一组合, 请保存并恢复当前信号源、声音和图像体验的截图。还可存储内部信号源的播放项。

设置 3D 电视, 51

设置 3D 电视的激活模式, 以享受适合自己的 3D 电视观看体验。

观看 3D 电视, 52

激活 3D 电视, 获得非同寻常的、身临其境的视觉体验。选择模式, 使其与节目提供商发送的信号保持一致。

同时查看两个信号源, 54

同时查看两个信号源, 例如, 在电影的广告时段观看另一信号源, 同时跟踪该电影再次开始播放的时间。

图文电视, 55

将喜欢的图文电视页面保存为 MEMO 页, 以便能够随时快速调出。

操作附加设备, 57

使用 Bang & Olufsen 遥控器操作已连接的设备, 如机顶盒、DVD 播放器等。因此, 可用一个遥控器控制系统中的所有信号源。

网络媒体, 58

在网页内进行导航并使用网络媒体添加应用程序。利用网络媒体, 您可在电视机上使用各种互联网功能, 以便在起居室中与家人轻松共享网络内容。

Spotify、Deezer 和 YouTube, 60

通过应用程序访问 Spotify、Deezer 和 YouTube, 根据您的选择享受海量的音乐和电视节目。

家庭媒体, 61

在电视机上浏览您的照片并播放音乐和视频文件。在起居室的舒适环境中与你的朋友们共享存储装置中的内容。你还可流式播放来自电脑或智能手机的内容。

睡眠定时器, 64

使电视机自动关机, 例如, 您希望伴着来自系统中某一信号源的音乐入睡, 或者你需要电视机在某一节目结束时关闭。

电源设置, 65

设置电源消耗和自动待机, 并减少电视机的启动时间。

访问控制, 66

设置访问密码, 以防止其他人编辑频道设置和观看频道或录制内容。例如, 可以限制孩子访问含有很多暴力和犯罪的内容。

个人密码系统, 67

个人密码系统可使不知道密码的人无法使用电视机, 例如, 电视机被盗, 并因此与电源断开了一段时间。

继续……

软件和服务更新, 68

更新软件并查看软件信息, 使您的电视机或整个 Bang & Olufsen 系统持续具备最新的特性和功能。

数字文本及 HbbTV, 69

启用或禁用 MHEG 操作的数字文本。该功能对某些国家/地区和 CA 模块非常有用, 并会激活频道可用的应用程序。您还可以激活 HbbTV (一项在线服务, 可提供通过广播发送的额外功能, 例如竞赛和社交网络)。

网络设置, 70

设置网络和调用网络信息。网络连接允许您访问各种信号源, 如网络媒体, 并利用各种软件更新、HbbTV 和其他特性。

使用 Network Link 分配声音, 73

进行链路连接并将电视机与另一产品整合, 从而为屋内的其他房间分配声音, 并因此而扩大了 Bang & Olufsen 系统的使用能力。

连接和操作音乐系统, 75

将音乐系统连接到电视机, 并运行集成式系统, 即可在电视机上播放音乐系统中的音乐或将电视机的声音发送到音乐系统。

两台电视机 Network Link 连接, 77

将另一台电视机与您的电视机相连并运行集成式电视系统, 即可共享两台电视机的声音并 (例如) 收听另一房间中的电视机所播放的音乐或电视信号源。

用一个遥控器操作两台电视机, 79

在两台电视机之间切换, 并用同一 Bang & Olufsen 遥控器操作两台电视机。

HDMI 矩阵, 80

如果连接了 HDMI 矩阵, 可在 HDMI 矩阵菜单中输入设置, 从而将大量的外部信号源连接到各种电视机, 并在各电视机上分别 (或者在多个房间中同时) 操作此类信号源。

如何使用遥控器

通过 BeoRemote One 对本指南中的操作予以说明。如要使用其他 Bang & Olufsen 遥控器，请参阅[第8页](#)和[第11页](#)。



*1 显示屏中的某些信号源可在设置过程中进行重新配置。更多信息[请参阅第24页](#)。

如需了解有关遥控器操作的通用信息，请参阅[遥控器指南](#)。

一些国家/地区和 CA 模块需要激活数字文本/MHEG。因此，一些区别适用于 BeoRemote One。当屏幕上没有显示菜单时，必须在彩色按钮之前按 MENU 键。更多信息[请参阅第69页](#)。

BeoRemote App



设备和电视机必须在同一网络中才能使用 BeoRemote App。

使用 BeoRemote App 可以借助智能手机或 iOS 平板电脑来对电视进行操作，特别是使用[网络媒体](#)在网页或应用程序中导航。*您的电视和设备必须位于同一网络内，并且将局域网激活或无线局域网激活设置为打开，具体请参阅电视的节电菜单。这样可以使电视机从待机模式打开。请注意，待机时的电源消耗将略有增加。

BeoRemote App 与电视机集成。但是，它并不支持所有的 BeoRemote One 功能。

请注意，初次设置时必须使用 BeoRemote One。BeoRemote App 需要您在网络中设置电视。

*BeoRemote App 支持配备最新 iOS 版本或安卓（4.0版本或更高版本）的智能手机和最新 iOS 版本的平板电脑。

BeoRemote One 和 Beo4 转换

如果您希望使用 Beo4 操作产品，则以下转换可以帮助您了解应在 Beo4 上而非 BeoRemote One 上使用哪个按键。

BeoRemote One 按键采用蓝色文本书写。在 Beo4 和 BeoRemote One 上功能或名称完全相同的按键在插图上显示为浅灰色。

请注意，Beo4 上没有“我的按键”。

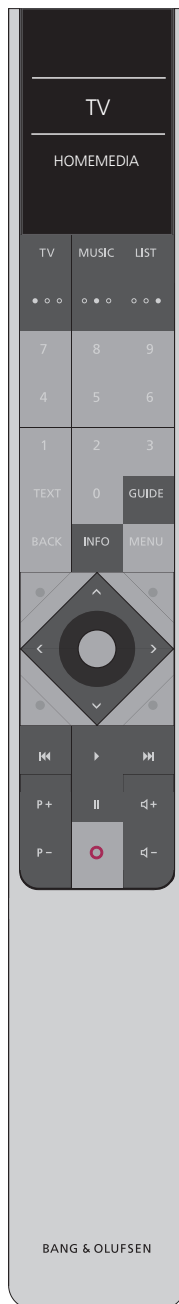

TV: 按 Beo4 上的 TV、DTV、DVD 或 V.MEM.。按 LIST 并查找其他电视信号源，如 V.AUX. 和 HOMEMEDIA。

MUSIC: 按 Beo4 上的 RADIO、CD 或 A.MEM.。按 LIST 并查找其他音乐信号源，如 SPOTIFY 和 A.AUX.

LIST: 按 Beo4 上的 LIST 以查找其他电视/音乐信号源，如 HOMEMEDIA。

GUIDE: 按 Beo4 上的绿色按钮。

INFO: 按 Beo4 上的蓝色按钮。

箭头按钮<、>、^和v: 使用 Beo4 上的导航按钮。

⏮和⏭: 按⏮或⏭以在 Beo4 上向后或向前搜索。

P+ / P-: 按 Beo4 上的▲和▼:

▶: 按 Beo4 上的 PLAY。

◀+ / ▶-: 按 Beo4 上的^或v:



了解本指南

快速指南和在线指南

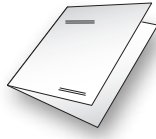

电视机随附有一份打印的电视机快速指南。



目前的在线指南提供了与电视机及其众多特性和功能有关的更多知识。

菜单操作

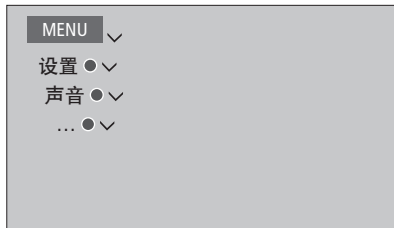

菜单操作示例。

该菜单的层次结构显示了可以进行不同设置的菜单路径。按下遥控器上的 **MENU**，使用箭头按键 \vee 和 **中心** 按键选择并打开该菜单。

当遥控器上的 **INFO** 按键可用时，也可以按该按键调出帮助文本。

遥控操作



BeoRemote One 操作示例。

在可用的情况下，将显示遥控操作。

- 黑灰色键表示您必须按的物理按键。
- 浅灰色显示文本表示 BeoRemote One 显示文本。按下 BeoRemote One 上的 LIST, TV 或 MUSIC 将其调出。该文本出现在 BeoRemote One 显示屏上。可重命名 LIST、TV 和 MUSIC 中的文本，可隐藏不需要的文本，显示需要的文本。更多信息，请参阅 BeoRemote One 指南。

- **中心** 按键由 \bullet 表示，在必须按 **中心** 按键时用于操作序列中。

基本操作

如何进行菜单导航

用遥控器来导航菜单和选择设置。按下 **MENU** 即可调出包含有效信号源的主菜单。

通过 BeoRemote One 操作对本指南予以说明。在 BeoRemote One 显示屏中调出电视信号源，并选择要打开的电视信号源



调出主菜单

在菜单中导航……

当屏幕显示菜单时，您可以在菜单选项间移动，显示设置或输入数据。

突出显示菜单或更改设置



输入数据



调出子菜单或存储设置



选择选项



按此返回上一菜单或长按退出菜单



频道列表示例。必须用中心按键进行选择。

在菜单页之间切换……

一些菜单的尺寸超过屏幕容量。这时位于屏幕底部或顶部会出现半个菜单项。如需从列表顶部轻松移动至底部，请按 \wedge 。

浏览页面



滚动浏览菜单选项



继续……

选择信号源……

按下 TV 或 MUSIC 按键，然后在遥控器显示屏中选择一个信号源，即可调出该信号源，您也可以通过电视菜单选择信号源。

调出主菜单



选择“信号源列表”



选择信号源



调出帮助文本……

当菜单或子菜单中提供有帮助文本时，您可以调出带有特性和功能说明的帮助文本。^{*1}“提示”菜单中还对一般特性和功能进行了说明。^{*2}

调出主菜单



调出“设置”菜单



突出显示选项



显示或隐藏帮助文本



^{*1} 在一些语言环境中，帮助文本只能以英语显示。

^{*2} 从“设置”菜单访问“提示”菜单。您可以阅读基本特性和功能。当您的电视接收软件更新时(需要互联网连接)，这里将对新的特性和功能进行解释。

指示灯

待机指示灯

电视屏幕顶部右侧的待机指示灯将为您提供关于电视状态的信息。

● (绿色长亮)

电视打开，但屏幕上没有图像?

● (缓慢闪烁红色)

电视与电源断开了连接。随后又已经重新连接，您必须输入个人密码。[关于个人密码系统的更多信息，请参阅第67页。](#)

● (快速闪烁红色)

请勿断开电视电源。可能有新的软件正在被激活或者过多的错误用户密码尝试。

使用另一个遥控器

您可以在“遥控器”菜单中将电视设置为使用 Beo4、Beo5 或 Beo6 操作。但值得注意的是，本指南中介绍的某些特性和功能，如“我的按键”，只能用于 BeoRemote One。

如果电视设置为使用 BeoRemote One 外的另一个遥控器，则操作可能不同于本指南中的说明。



设置您的电视机

电视机有多种摆放选择。必须遵守摆放和连接指南。

为了确保良好的通风，请在屏幕周围预留足够空间。如果屏幕上出现过热警告提示（待机指示灯闪烁和屏幕警告），请将电视机切换至待机状态，不要断开电源，以便让电视机降温。在此期间，您不能操作电视机。

如果前方屏幕玻璃出现裂痕或碎裂，或者有所损坏，必须立刻更换，否则可能造成损伤。您可以从 Bang & Olufsen 零售商订购新的前方屏幕玻璃。

摆放选择

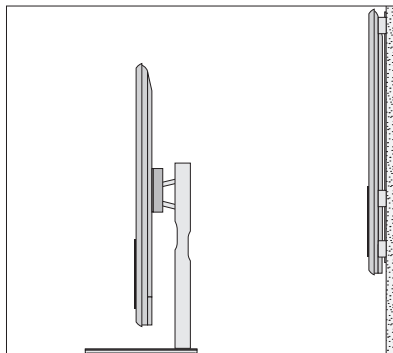

电视机有多种摆放选择。访问 www.bang-olufsen.com 或联系您的 Bang & Olufsen 零售商，可获得现有脚架和墙托架信息。因为电视机很重，移动或抬起电视机工作应由合格人员负责，同时使用相应设备。

处理

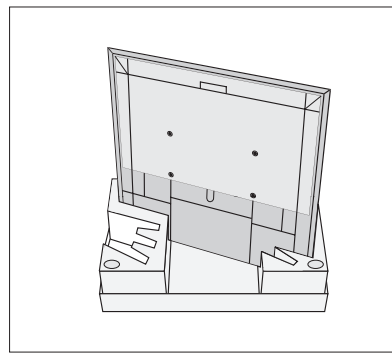

在将墙托架或脚架的托架固定到电视机背面时，我们建议将电视机放在包装材料内。

墙托架和脚架

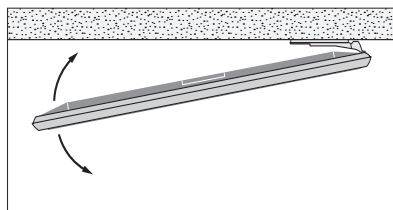

设置电视机在电动落地脚架或墙托架上的最大转动角度。根据您的设置，非电动墙托架可手动左右转动90°。务必在电视机周围留下足够的空间，以便可以自由转动。更多信息请[参阅第23页](#)。

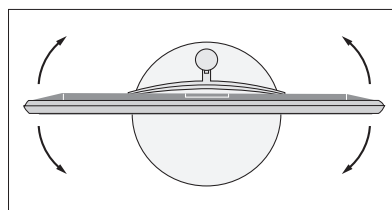

概述

找到连接面板和其他重要项目：

- 1 安装墙托架的支架。
- 2 安装脚架的支架。
- 3 主连接面板的护盖。如需移除护盖部分，从下方拉出即可。

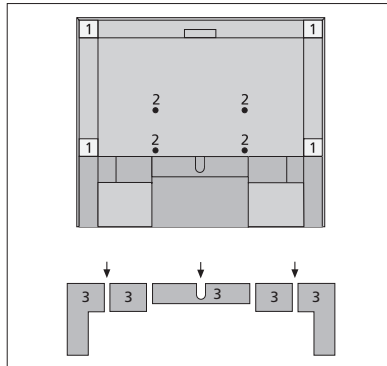

根据不同设置，可以将线缆穿过连接面板盖板的中间或任何一侧。

走线

从各侧收集线缆，使各股线缆相互交叉，然后根据墙托架脚架，将其绑紧至任何一侧或中间。

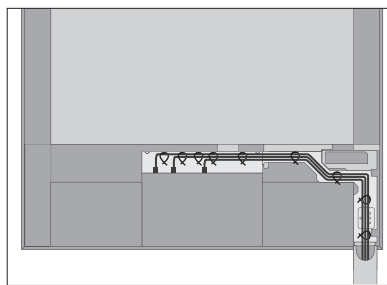

如果您使用电动脚架或墙托架，在用线缆带整理固定线缆之前，请确保线缆足够松弛，使电视机能够向两侧转动或倾斜。

拧紧扬声器护盖

当电视机安放在墙托架或脚架上时，您可以附上扬声器盖板。

双手握住扬声器护盖，并首先在底部连接。然后仔细接上顶部并在放开之前调整其位置。

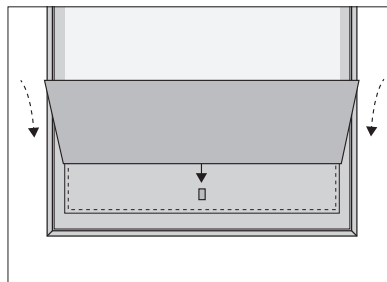

进行清理时，建议取下扬声器护盖。不要直接对屏幕喷射液体，因为这可能会损坏扬声器，请改用软布。

在侧面和底部撑住扬声器护盖，小心将其取下。

维护

清洁等常规维护工作由用户负责。

屏幕

使用柔和的窗户清洁液来轻擦屏幕，不要留下条纹或痕迹。某些微纤维布料由于较为粗糙，可能会损坏光学涂层。

机柜与遥控器

用干软抹布擦掉表面的尘埃。如需清除印迹或污渍，使用柔软的湿布和含温和清洁剂（如洗涤剂）的水溶液即可。

切忌用酒精或其它溶剂清洗电视机的任何部位。

连接

您可在电视机的连接面板上连接信号输入线缆及各种附加设备，如 DVD 播放器或音乐系统。

按下**红色**按键，将连接到上述插孔的设备注册到“信号源列表”菜单中。若设备未在“信号源列表”中，必须首先按下**绿色**按键将其加入到“信号源列表”中。更多信息[请参阅第24页](#)。

在将任何设备连接至电视机之前，切记断开电视机的电源。信号源与 HDMI IN 或 USB 插孔连接时除外。

根据与电视连接的设备类型，使用不同的线缆或适配器。可以从 Bang & Olufsen 零售商处获得线缆和适配器。

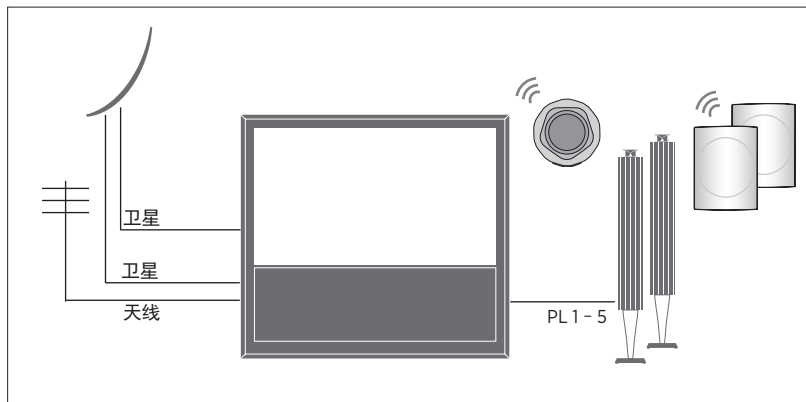

调谐器

根据您的调谐器选项，您可能有一个、两个或没有卫星输入插孔。

如果您使用可选硬盘录制器功能来连接圆盘式卫星电视天线，则必须使用带两个输出插孔的 LNB 端口。如果您拥有一个以上的卫星天线，也必须使用多 DiSEqC 开关。若需了解更多信息，请联系您的 Bang & Olufsen 零售商。

扬声器

使用 Bang & Olufsen BeoLab 扬声器。线缆可从 Bang & Olufsen 零售商处购得。您还可以无线方式连接最多8个扬声器。[更多信息请参阅第43页](#)。

为获得最好的无线连接效果，我们建议您将所有无线扬声器摆放在在距发射器约9米（29.5英尺）的距离范围内。

不要在电视或无线扬声器前方放置任何障碍物，这些障碍物将干扰无线连接。无线扬声器应被放置在一个房间内，并且应处在电视的可见范围内。请参阅您的扬声器指南，以了解您的扬声器是否能进行无线连接。

带有 HDMI™ 输出的设备

带有 HDMI 输出的设备（例如机顶盒）可以与电视机中任何可用的 HDMI IN 插孔连接。关于如何设置所连接设备的更多信息，[请参阅第24页](#)。

可在 BeoRemote One 上或“信号源列表”中选择所配置的信号源。如果电视探测到未经配置的信号源，将提示您选择忽视、显示信号源或配置信号源。

所连接设备可以用自带的遥控器进行操作，也可以下载外围设备控制器（PUC）表以便使用 Bang & Olufsen 遥控器，[请参阅第57页](#)。

如果需要将电视重新设置为默认设置，可以调出“地区设置”菜单，选择另一个国家/地区。将提示您确认所做的重新设置。所有设置将被删除，您必须遵照屏幕指示进行初次设置。

连接面板

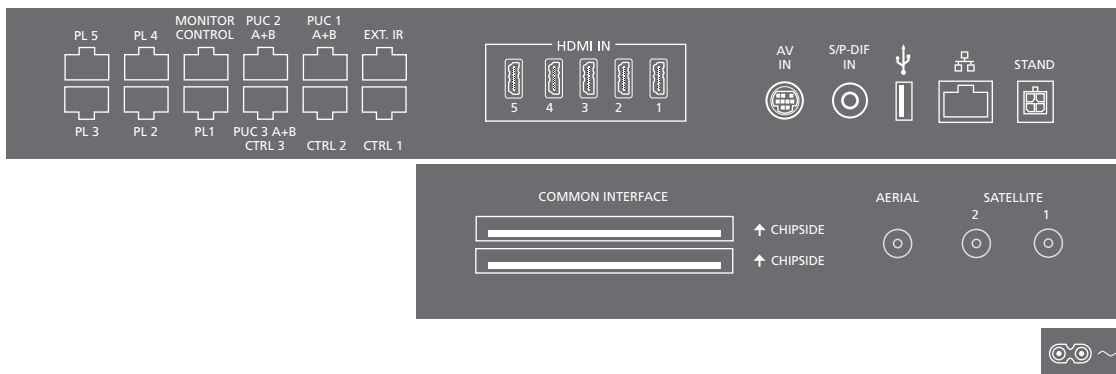

永久连接到主连接面板上的任何设备都必须在“信号源列表”菜单中进行注册，方法是按下绿色按键，然后针对各个信号源按下红色按键。若已配置了信号源，可在“信号源列表”中突出显示该信号源，并按下红色按键以更改设置。更多信息[请参阅第24页](#)。

建议您将电视与互联网连接，以便接受软件更新并下载外围设备控制器 (PUC) 表。有了 PUC 表，就可以使用 Bang & Olufsen 遥控器对所连接的非 Bang & Olufsen 产品进行操作。

将电视主连接面板上的 - 插孔连接到电源插座。电视进入待机状态，随时可开始使用。

所提供的插头和电源线是专为本产品设计的。请勿更换插头，如果电源线受损，您必须从您的 Bang & Olufsen 零售商处购买新的电源线。

- 电源
连接到电源。

PL 1-5 (Power link)
用作环绕声系统中外置扬声器的连接。[更多信息请参阅第22页](#)。

MONITOR CONTROL
供将来使用。
PUC 1-3 A+B
适用于 IR 控制信号发送到与 HDMI IN 或 AV IN 插孔连接的外接设备。您可以使用 Bang & Olufsen 遥控器操作非 Bang & Olufsen 设备。

CTRL (1-2)
供将来使用。

EXT. IR
供将来使用。

HDMI IN (1-5)
高清多媒体界面允许您连接多个不同的视频信号源，例如机顶盒、多媒体播放器、蓝光碟播放器或 PC 机。

AV IN
用于连接模拟视频或音频设备。需要不同的适配器。适配器可从 Bang & Olufsen 零售商处购得。

S/P-DIF IN
数字音频输入端口，例如用于 PC 机。

USB (↔)
用于连接 USB 设备，浏览您的数码照片、视频或音乐文件。

>> 连接

📶 以太网

用于连接互联网。如需进行软件更新，请访问网络媒体和 PUC 下载内容。

确保产品和路由器之间的线缆没有露出建筑物外，以避免接触到高压线。

强烈建议您将电视设置为系统软件自动更新，请参阅[第68页](#)。

STAND

用于连接电动脚架或墙托架。[有关落地脚架或墙托架的校准，请参阅第23页](#)。

AERIAL

用于外部天线/有线电视网络或模拟信号的天线输入插孔。

SATELLITE (1 - 2)

用于数字卫星信号的天线输入插孔。根据您的调谐器选项，您可以有一个、两个或没有卫星插孔。

COMMON INTERFACE (2 x PCMCIA)

用于插入 CA 模块和卡来收看有线数字频道。如需进一步了解兼容的卡和模块组合，请联系 Bang & Olufsen 零售商。

连接数字信号源

连接外部 HDMI 信号源，例如机顶盒、电脑或游戏控制台。与电视连接的所有设备都可以进行配置，[请参阅第24页](#)。

根据与电视连接的设备，需要使用不同的线缆或适配器。如果您有两种以上需要 PUC 插孔的设备，则需要另外购买一根 PUC 线缆。可以从 Bang & Olufsen 零售商处获得线缆和适配器。

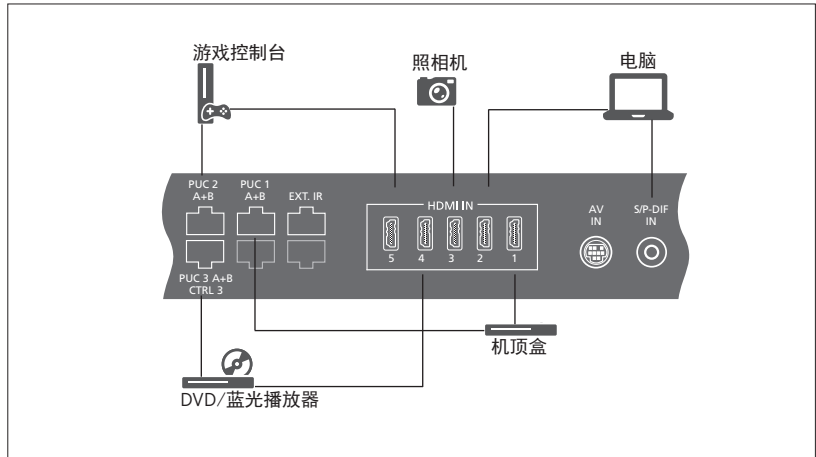

已连接数字信号源的示例。

连接机顶盒

- > 将线缆与机顶盒上的相应插孔连接。
- > 将线缆与电视机上的 HDMI IN 插孔连接。
- > 如要用 Bang & Olufsen 遥控器操作机顶盒，请将红外线发射器与一个外围设备控制器插孔连接，并将其安装在机顶盒上的红外线接收器上。[关于红外线发射器的更多信息，请参阅第20页](#)。
- > 根据屏幕指示对信号源进行配置。

连接 DVD/蓝光碟播放器

- > 将线缆与 DVD/蓝光碟播放器上的相应插孔连接。
- > 将线缆与电视机上的 HDMI IN 插孔连接。
- > 如要用 Bang & Olufsen 遥控器操作 DVD/蓝光碟播放器，请将红外线发射器与一个外围设备控制器插孔连接，并将其安装在 DVD/蓝光碟播放器上的红外线接收器上。[关于红外线发射器的更多信息，请参阅第20页](#)。
- > 根据屏幕指示对信号源进行配置。

连接游戏控制台

- > 将线缆与游戏控制台上的相应插孔连接。
- > 将线缆与电视机上的 HDMI IN 插孔连接。
- > 如要用 Bang & Olufsen 遥控器操作游戏控制器，请将红外线发射器与一个 PUC 插孔连接，并将其安装在游戏控制器上的红外线接收器上。[关于红外线发射器的更多信息，请参阅第20页](#)。
- > 根据屏幕指示对信号源进行配置。^{*1}

连接照相机。

- > 将线缆与照相机上的相应插孔连接。
- > 将线缆与电视机上的 HDMI IN 插孔连接。
- > 根据屏幕指示对信号源进行配置。

^{1*} 在选择“游戏控制台”作为信号源时，图像模式“游戏”将被激活作为默认设置。您可以在“图像”菜单中暂时更改该设置，[请参阅第48页](#)。

连接计算机

在连接电脑之前，必须断开电视、电脑和所有已连接设备的电源。

连接计算机

- > 使用合适类型的线缆，将一端插入计算机上的 DVI 或 HDMI 输出插孔，另一端插入电视机的 HDMI IN 插孔。
- > 如果使用电脑上的 DVI 输出插孔，请使用适当的线缆并将电脑上的数字声音输出与电视机上的 S/P-DIF IN 插孔连接，这样就可以通过与电视连接的扬声器收听电脑中的声音。
- > 重新为电视机、计算机以及所有连接设备接通电源。切记，必须将计算机连接到有接地的墙壁电源插座，并完全依照计算机的安装指示进行。

连接模拟信号源

您可以连接一个模拟信号源，例如游戏控制台。如需配置与电视机连接的设备，[请参阅第24页](#)。

连接其他设备之前应断开所有系统的电源。

连接模拟信号源

- > 将线缆与您希望连接的设备上的相应插孔连接。
- > 将线缆与电视机上的 AV IN 插孔连接。
- > 重新连接电视机和所有连接设备的电源。
- > 如要启用模拟信号源的遥控操作，请将红外线发射器与一个 PUC 插孔连接，并将其安装在模拟信号源的红外线接收器上。[关于红外线发射器的更多信息，请参阅第20页](#)。
- > 根据屏幕指示对信号源进行配置。

需要使用不同的适配器和线缆。可以从 Bang & Olufsen 零售商处获得线缆和适配器。

红外发射器

在使用 BeoRemote One 或 BeoRemote App 操作非 Bang & Olufsen 产品时，应将 Bang & Olufsen 红外线发射器安装在非 Bang & Olufsen 产品上，然后将其与连接面板上标注为 PUC 的插孔之一连接。将发射器安装在所连接设备的红外线接收器附近，以确保遥控器操作。在固定安装该发射器之前，请确认您能够使用 BeoRemote One 或 BeoRemote App 操作电视屏幕上的设备菜单。

在将发射器设置到“信号源列表”菜单中所选的外围设备控制器 (PUC) 插孔时，将自动设置红外线发射器。然而，若要求做出备选设置，可手动设置该插孔。

若需要更多 PUC 线缆，请联系 Bang & Olufsen 零售商。

如需了解如何下载用于机顶盒的外围设备控制器 (PUC) 表的相关信息，[请参阅第24页](#)。

数字频道的智能卡

如果您想要观看编码频道，请联系您的服务供应商。服务供应商会将您注册为授权用户，通常需要付费。然后您将获得一张智能卡和一个 CA 模块。请注意，智能卡和 CA 模块仅对一家服务供应商有效，因此仅限于特定频道。

CA 模块是解码服务供应商发送的编码信号的智能卡“读卡器”。只有非编码频道，即免费频道，才不需要智能卡和 CA 模块。

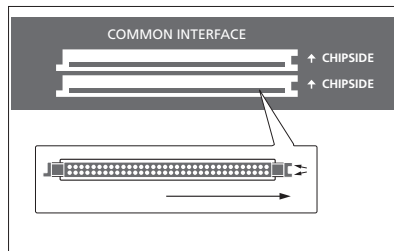

关于兼容 CA 模块的信息请联系 Bang & Olufsen 零售商。

智能卡必须保留在 CA 模块内，除非您的服务供应商要求您将智能卡移除。如果您的服务供应商希望向您的智能卡发送新的信息，将会要求您将智能卡移除。

将智能卡小心插入 CA 模块。CA 模块一侧有一个凸边，另外一侧有两个凸边。如果电视机没有接收到任何信号，请检查是否正确插入智能卡和 CA 模块。

通过智能卡和 CA 模块还可以访问此处没有说明的特殊菜单。在这种情况下，请按照服务供应商的使用说明进行操作。

继续……

>> 连接

激活 CA 模块

在“CA 模块”菜单中，您可以激活或禁用 CA 模块用于地面天线、有线或卫星。在某些国家/地区，可能需要禁用 CA 模块用于卫星才能获得地面天线 CA 模块的最佳效果。



当电视调谐器是当前的信号源时，您还可以从主菜单访问 CA 模块。

将扬声器与电视机连接

利用 Power Link 线缆，您可以将最多十台有线扬声器和超重低音扬声器与电视机连接。

另外，如果您的电视配有无线 Power Link 模块，您还可以无线方式连接八台扬声器，包括超重低音扬声器。关于设置无线扬声器的更多信息，[请参阅第43页](#)。

连接其他设备之前应断开所有系统的电源。

根据与电视连接的扬声器类型，需要使用不同的线缆或适配器。可以从 Bang & Olufsen 零售商处获得线缆和适配器。

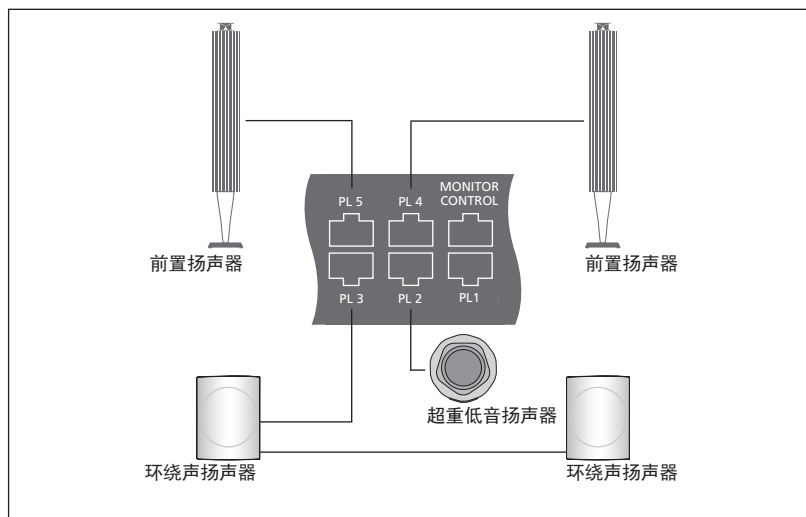

扬声器设置的示例。

连接扬声器

- > 将 Power Link 线缆与您希望连接至电视的扬声器上的相应插孔相连。^{*1}
- > 将线缆插入电视机上标注为 PL 1-5 的可用插孔。
- > 将 Power Link 线缆与超重低音扬声器上的相应插孔连接。
- > 将线缆插入电视机上标注为 PL 1-5 的插孔。
- > 重新连接电视机和所有连接扬声器的电源。

如果要将两个扬声器连接到电视机上的一个 PL 插孔，且无法使两个扬声器之间的线缆形成回路，则需要使用分线器。更多信息请咨询 Bang & Olufsen 零售商。

^{*1}可将扬声器定位在听音位置的左侧或右侧，相应地，应记住将左右位置的开关设定在扬声器上。

设置电视的转向位置

如果您的电视机配置了可选用的电动落地脚架或墙托架，您可以使用遥控器转动电视。

此外，您可以将电视机设置为在开机时自动转向您喜欢的观看位置。它可在收听已连接的收音机等设备时转向另一个位置，并在关机之后转到待机位置。您也可以为其他收听或收看位置设置其他的脚架位置。

如果您的电视机配置了电动脚架，则您可以手动对电视进行旋转和倾斜。

预设脚架位置

如果您的电视机配置了电动落地脚架或墙托架，请选择一个视频模式位置、一个音频模式位置和一个待机位置。您也可以预设自己选择的脚架位置，例如当您坐在扶手椅中看书时或坐在餐桌前时。

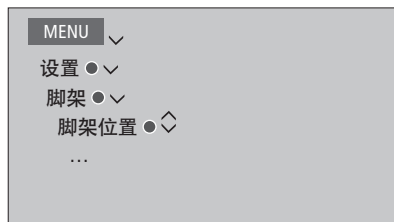

调出“脚架位置”菜单即可对脚架位置进行存储、命名或删除。

如果您希望将当前脚架位置存储在空白脚架位置字段，可以在选择该字段后按中心按钮。然后便可以对脚架位置进行命名。

您不能重命名或删除“待机”、“视频”和“音频”脚架位置。也不能命名没有设置脚架位置的字段。空白字段显示为 <...>。在某些语言模式下，您只能从预设的名称中进行选择。

校准电动脚架的移动

在“首次设置”时，如果您的设置包括了电动落地脚架或墙托架，屏幕会提醒您校准电动脚架的外侧移动位置。对于落地脚架，需要输入脚架至墙壁的距离，并遵循屏幕指示进行操作。只有完成校准过程后，电视机的电动脚架移动才能正常运作。

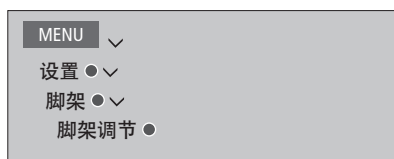

根据您的设置，可以调出脚架位置或墙托架位置的菜单。

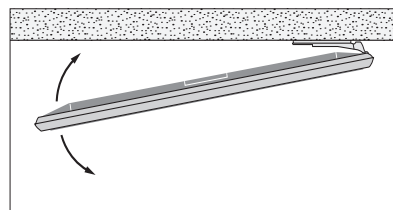
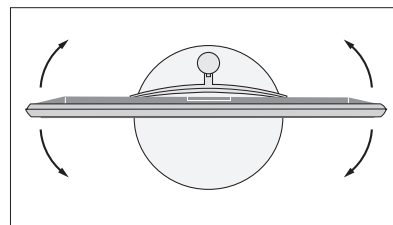

校准过程让您可以根据设置设置电视机左转和右转的最大角度。

设置附加设备

如要将附加视频设备连接到电视机，可在发现信号源并按下**红色**按键^{*1}时在“信号源列表”菜单中设置该设备。

当您打开电视机并将附加设备与 HDMI IN 插孔连接时，电视机将探测到未配置的信号源。屏幕上将出现提示信息，您可以按照屏幕指示对该信号源进行配置。

信号源有适合于大多数场景的默认设置，例如声音和图像，但是您可以根据需要对其进行更改。选择该信号源，按下红色按键并选择“高级设置”菜单。^{*1}在您选择该信号源时，您还可在此处设置一个待激活的扬声器群组。

^{1*} 如果该信号源不在信号源列表中，表示其未在使用中，您必须先按下绿色按键调出完整的信号源列表。

连接了什么？

注册连接到电视上的设备后，您即能通过 BeoRemote One 来操作这些设备。

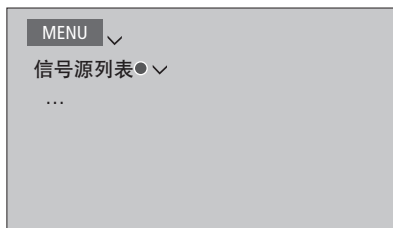

突出显示一个信号源并按下红色按键进行设置。^{*1}您还可在此处命名该信号源。^{*2}您还可利用 BeoRemote One 上的 TV 或 MUSIC 按键设置一个可以从待机状态直接激活的信号源。现在您可以操作该信号源。

^{2*} 有关 BeoRemote One 显示屏中命名信号源的信息，请参阅 BeoRemote One 指南。

下载或移除 PUC 表

连接互联网后，您便可下载外围设备控制器 (PUC) 表，以便用 BeoRemote One 操作已连接的设备，例如机顶盒。

PUC 表适用于许多其他品牌的产品，如投影机、DVD 播放器、机顶盒和游戏控制台。互联网上的 PUC 表列表会定期更新并扩展。

下载 PUC 表

在配置过程中，系统将询问您是否希望用 BeoRemote One 控制所连接的设备。按照屏幕指示下载外围设备控制器 (PUC) 表 (如有)。必须将电视连接至互联网。

如果下载列表中没有所连接的设备，表明目前不能对其进行控制，只能选择“不支持的信号源”。您将无法使用 BeoRemote One 对设备进行操作。您可与 Bang & Olufsen 零售商联系，了解不支持的信号源是否提供 PUC 表。

继续……

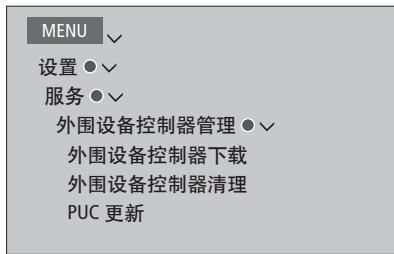

您可以使用拉丁字母和数字进行搜索。对于非拉丁文字母的设备名称，可以搜索该名称中包含的拉丁字母部分。也可以使用浏览功能来定位正确的 PUC 表。

您可在任何时间下载 PUC 表。

如需了解 PUC 表的更多信息，请联系您的 Bang & Olufsen 零售商。

更新 PUC 表软件

如有提供新软件，您可在 PUC 更新菜单中选择一个 PUC 表并按下中心按键以更新该表的软件。按下绿色按键可检查更新，按下红色按键可查看表的详细信息，按下黄色按键可查看表的历史记录。

取消配置信号源

如果在将某个信号源连接并配置给电视机上的特定插孔后又永久断开了该信号源，那么必须重新设置该信号源。突出显示“信号源列表”菜单中的信号源，并按红色按钮，选择“恢复默认设置”。当您选择“是”时，该信号源将不再配置给该插孔。下次将信号源与该插孔连接时，系统将提示您对该信号源进行配置。

您还可以在“高级设置”菜单中选择“恢复默认设置”，仅将其重置为该菜单中的默认值。

移除 PUC 表

要移除已下载但未使用过的 PUC 表，请调出“外围设备控制器清理”菜单。注意：在移除 PUC 表之前，必须取消配置属于该表的已连接产品。

观看电视

根据您的调谐器选项观看模拟和数字地面、有线电视和卫星电视。进行频道分组并打开电视。对可选硬盘录制器进行记录。

如需进入广播模式，必须先对广播电台进行调谐。[请参阅第41页。](#)

关于“节目指南和信息”的信息，[请参阅第29页。](#)

为快速调出收藏夹中的信号源，您可将该信号源保存在 BeoRemote One 的一个“我的按键”上。更多信息[请参阅第50页。](#)

选择信号源……

在 BeoRemote One 显示屏中调出并选择电视信号源



调出主菜单

选择“信号源列表”



选择电视信号源 *1

选择频道……

按此即可选择频道



选择前一频道 *2

调出并使用层叠菜单……

调出主菜单



激活一个功能 *3

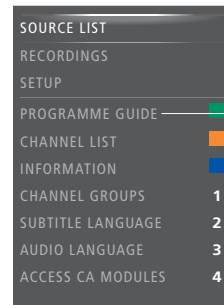

电视功能

遥控器按键

层叠菜单的示例。

即时录制……

在录制过程中，您也可以观看另一个录制内容、信号源或电视频道。*4

按此即可在 BeoRemote One 显示屏上调出录制



录制

按此即可开始录制



按此即可开始录制



按此即可停止录制*5



*1 您可以直接用 BeoRemote One 的 TV 按键将电视调谐器从待机状态中激活。在“信号源列表”中突出显示“电视调谐器”，按下红色按键，突出显示“从待机状态”并按下 < 或 > 调出 TV，然后按下中心按键。

*2 这仅在数字文本/HbbTV 禁用时可行。

*3 如果数字文本/HbbTV 被禁用，您也可以激活彩色功能而无需先按 MENU。

*4 仅能从数字频道进行录制。电视有两个调谐器，您可以在录制节目的同时观看另一节目。不过，如果录制的频道已编码，则无法切换到另一频道。您也可以同时录制两个节目。如果硬盘已装满受保护的录制内容，将无法进行新的录制。[请参阅第36页](#)，了解关于录制空间管理的信息。

*5 如果正在同时录制两个节目，必须停止其中一个录制。

继续……

>> 观看电视

转动电视机……

按此即可在 BeoRemote One 显示屏上调出脚架



转动电视机



选择电视的转向位置



如需使用电动落地脚架或墙托架功能，必须先对落地脚架或墙托架进行校准。为了预设电视转向位置，[请参阅第23页](#)。

使用图文电视……

如果您的节目供应商提供，您还可以调出所选频道的图文电视。

重复按键，以改变屏幕模式



在页面中上下移动



转到 PAGE，浏览页面



输入页码



快按一下以转至上一页，或长按以退出图文电视



节目信息

您可以调出当前节目上的信息，或调出节目指南。您也可以更改音频和字幕语言，或通过 HbbTV 调出互动信息。

每当您更改频道或电台时，屏幕上将出现简单的信息显示。您也可以手动调出显示信息，按 INFO 即可查看节目信息。

部分市场可能未发售 HbbTV。

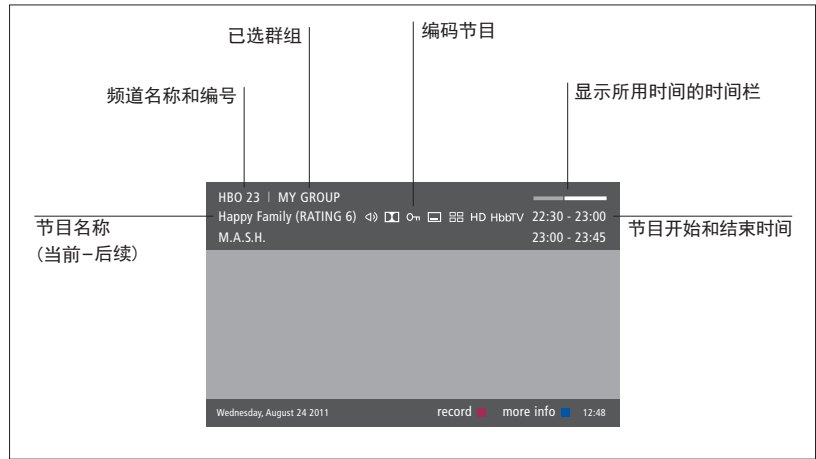

如需查看更多节目信息，请在电视屏幕显示时按 INFO。使用 <、>、^ 和 v 对时间和频道反复导航，并使用中心按钮选择当前频道。按 BACK 即可退出节目信息。



屏幕上出现扩展显示时，如信息内容超过一页，您可以按 v 向下滚动页面。

顶部的图标显示字幕和附加音频选项。注意：该服务不适用于所有频道。

*1 仅在服务供应商提供成人指数时才会出现。

节目指南

您可以调出节目指南，该指南可以提供最多两周内频道和电台当前和后续节目的信息。您可以通过节目指南切换不同的频道或电台。模拟频道和电台不能调出节目指南。

按 GUIDE 即可调出节目指南。

请注意，在更新节目指南时电视可能静音。

节目指南的语言将是选定的菜单语言(如果可以)。否则将为电视信号可用的语言。

在频道节目指南中……

按此即可调出特定节目的信息

按两次可选择突出显示的节目

长按可将信息从屏幕移除

按此即可返回节目指南一概述

在特定节目信息中……

按此即可选择该频道

按此即可返回上级菜单

长按可将信息从屏幕移除



当某个频道在“节目指南”中突出显示时按黄色按钮可以选择另一个群组。

您也可以通过“节目指南”进行录制，详情请参阅第36页。

字幕和音频选项

图标 和 表示附加音频或字幕选项可用。使用“左声道音频”和“右声道音频”可以将左声道或右声道引导至前置扬声器。

屏幕上没有菜单显示时的操作……

按此即可调出“字幕语言”菜单，或者……



……按此即可调出“音频语言”菜单



此外，音频选项可由扩展名 AC3或AAC，例如英语 AC3，表示不同的声音系统。

使用频道、群组 and 列表

您可以创建、编辑和使用群组，以便找到您喜欢的电视频道和广播电台。

如果所有频道和电台的自动调谐未以您最喜欢的顺序存储频道或电台，您可以重新安排它们在频道或电台列表中的顺序。您还可以移除或删除不再需要的频道和电台，或恢复您需要的频道或电台。

如果您的服务提供商支持按节目收费频道，您还可以订阅您想要收看的节目。

在广播模式下，菜单中的“频道”字样将替换为“电台”字样。如果您想要编辑广播电台群组，必须切换至广播信号源并选择“编辑广播群组”。

使用并编辑频道群组

在“收藏夹”菜单中，您可以设置最多22个频道群组，以便您快速找到喜欢的频道，而无需浏览所有已调谐的频道。例如，您可以为每个家庭成员设置一个群组。您还可以为所创建的频道或电台群组命名，并删除不再需要的群组。您还可以清空频道或电台群组。

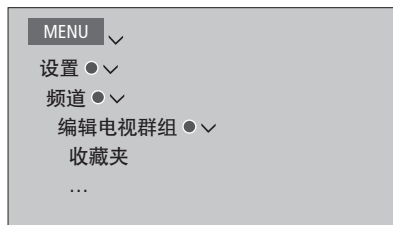

在收藏夹群组中，您可以将某个频道移至列表中的其他位置。请注意电视屏幕上的菜单以获得指示。

如需命名并创建收藏夹群组……
打开“收藏夹”菜单

突出显示已命名的或未命名的群组

按此即可命名/重命名该群组，例如“体育”并按照屏幕指示进行操作

按此即可存储名称

选择当前命名的群组

按此即可添加频道

选择要从中进行复制的群组，例如“新闻”

按此即可选择频道

按此即可进入列表

添加频道完成后按此按钮

按此即可储存您的设置

频道和电台群组

选择频道群组。频道群组可以是您自己创建的群组或者是一个频道列表。频道列表由某些服务提供商发送。它们的外观和功能与群组相同，可以像群组一样被调出和查看。

调出频道群组概览……

按此即可调出频道群组概览



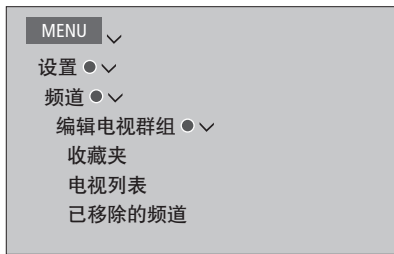

频道和电台列表

显示频道列表并选择一个频道。

按此即可选择频道群组



按此即可在群组内的频道之间进行切换，或者……



……按此即可调出群组内选定编号的频道



编辑频道

您可以移除频道列表内不再需要的任何已调谐频道或电台，或者恢复已经从频道列表中移除的选定频道。只有模拟频道才能重命名。该功能不适用于所有市场。

在“电视列表”菜单中，您可以从频道列表中移除频道。被移除的频道可以在“已移除的频道”菜单中重新恢复。

如果您想要编辑广播电台，必须切换至广播信号源并选择“编辑广播群组”。

在编辑“电视列表”或将频道添加至“收藏夹”群组中时，请按绿色按钮以便在频道的字母和数字分类之间切换。

已经从频道列表移除的频道在搜索新的频道时将不再显示，但是将存储在“已移除的频道”列表中。

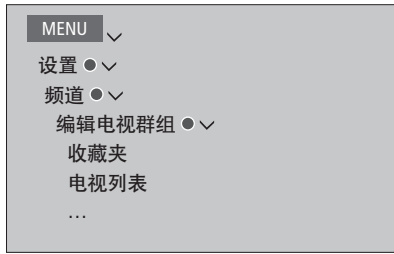

查看频道详情

在“电视列表”菜单中，您可以突出显示某个频道并按红色按钮查看频道详情。家长锁定功能只有在“设置”菜单内启用访问控制时才能使用，[请参阅第66页](#)。在浏览频道时，设为家长锁定的频道将被跳过。

如果突出显示的频道是模拟频道，您还可以通过绿色按钮以及 <、>、^ 和 v 来重命名该频道。某些语言下，您无法重命名频道。

在“电视列表”菜单中，您可以按绿色按钮在频道的字母和数字分类之间进行切换。

如果您想要查看广播电台详情或创建电台群组，必须切换至广播信号源并选择“编辑广播群组”。

观看按节目付费频道

如果您的服务提供商支持按节目收费频道，您可以收看相关频道，但是需要订阅。节目指南将提供关于频道和节目的信息。使用此信息订阅节目。联系您的服务供应商以获取客户ID。

订阅节目……
按此即可选择频道



根据屏幕信息访问节目。若需了解更多信息，请联系您的服务供应商。

暂停并播放节目

使用可选硬盘录制器可以暂停、恢复播放或重播正在进行的数字节目。在时间转换过程中，电视将继续保存，从而确保您不会错过节目的任何部分。

如需了解如何将节目内容从时间转换缓冲区复制到永久复制区，[请参阅第37页](#)。

在时间转换模式下无法激活 MHEG 或 HbbTV。

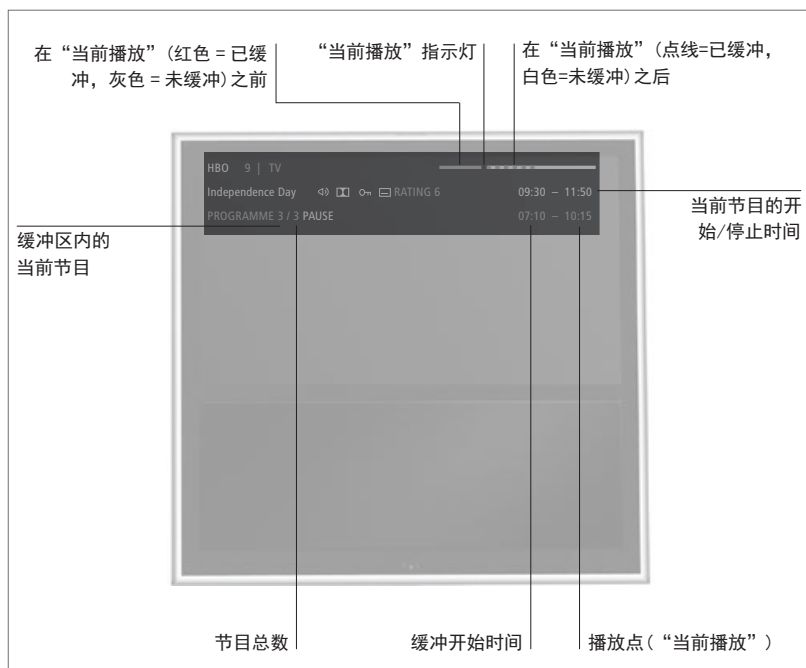

暂停和恢复节目……

暂停当前频道中的节目，稍后再恢复播放该节目。

按此即可暂停播放节目。



按此即可恢复播放节目。



若要返回到直播信号，可再次选择信号源，如 TV。

转到特定时点……

输入特定时间，以转到时间转换缓冲区中的内容。

选择一个时点



后退/前进，或者快退/快进……

按分钟执行后退或前进。

按下即可执行后退或前进



长按即可快退或快进



>> 暂停和播放节目

在节目之间切换……

进入时间转换缓冲区中的上一或下一节目。

按下即可转到上一或下一节目



暂停播放……

暂停播放时间转换缓冲区中的内容。*1

按此暂停播放



慢速播放，再次按键可改变速度



*1 时间转换缓冲区的容量为4小时。如果节目保持暂停直至缓冲区已满，需要按 ▶ 才能继续保存至缓冲区，但会因此而删除最早保存的内容。如果更改信号源、频道或电台或关闭电视，缓冲区内容将被删除。如需了解有关时间转换缓冲区的更多信息，[请参阅第37页](#)。

切换至直播信号……

从时间转换模式切换至直播信号。

按两次既可进入直播信号



录制节目

使用可选硬盘录制器可以进行定时录制并同时执行两个定时器。所保存的定时器均列于“定时器索引”中。您可以在这里编辑或删除您设置的定时器。

您也可以将某个节目从时间转换缓冲区复制到硬盘进行保存。

为了确保您的定时器正确地运行，内置时钟的时间和日期必须正确无误。

可选硬盘录制器菜单提供设置和调整选项。调出“录制设置”菜单并按照屏幕指示进行操作。也可按**INFO**调出帮助文本。

只能从数字频道进行记录。

不能录制无线电台的节目。

在某些国家/地区，无法在观看其他节目的同时录制 CI+ 节目。

进行定时录制

在“定时录制”菜单中设置定时器。您在这里选择需要录制的信号源、节目的开始时间和停止时间以及播放节目的日期或在一周的哪些日子播出。

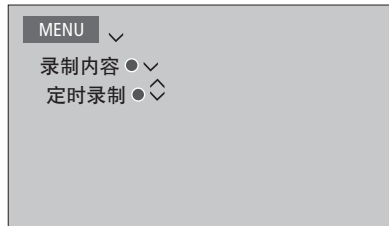

如需设置定时器，请调出“定时录制”菜单。

您可以一边播放录制内容，一边从可选硬盘录制器自带的调谐器和电视调谐器进行录制。您也可以将某个节目录制到硬盘内，并同时将其保存到时间转换缓冲区。录制和时间转换会存在一些限制。如需更多信息，请参阅下面几页以及[第33-34页](#)。

即使某个节目正在录制过程中也可以开始播放。请注意，您不能收录受版权保护的节目。如需了解关于即时手动录制的信息，[请参阅第26页](#)。

仅在“日期”设置为“每天”且“保护”设置为“关闭”时，才可以使用“存储集数”功能。

如果定时器索引已满，将无法使用“定时录制”菜单。

如果定时录制出于某些原因无法成功完成，系统将提示您节目指南中是否有相同节目，以便您设置新的定时器。

如果定时录制通过节目指南或信息显示进行安排，只能对保护、类别和家长锁定状态进行更改。

如果已录制节目分为两个事件，例如由于新闻节目，录制了两个事件。但是，这要求录制内容从开始到结束不超过三个小时，并且“节目指南”识别这两个节目是相关的。

继续……

如何使用节目指南进行录制

按此即可调出“节目指南”并选择您希望录制的节目。



按此即可开始录制。



按此即可开始录制所选节目。该节目将出现下划线。或……



……按此以规划重复定时录制，例如每周定时录制



“定时录制”菜单显示后，您可使用箭头和数字按键来编辑定时录制



按此即可保存定时录制内容。该节目将出现下划线



再次突出显示该节目并按该按钮调出录制选项（删除或取消）



录制完成后，该节目将保存在“硬盘内容”菜单中。

可以同时录制两个节目。

关于空间管理和保护

电视机具有空间管理功能，必要时，可以自动为手动及定时录制腾出空间。采用的方法是删除可选硬盘上所需空间的内容。采用的原则如下：

- 绝不删除受保护的录制内容。
- 先删除已经观看或编辑的录制内容。
- 先删除最旧的录制内容。
- 处于播放模式的录制内容不会自动删除。
- 如果硬盘已满且所有录制内容均受保护，则不执行录制，在硬盘容量已满时会自动停止正在进行的录制。

使用期有限的录制内容，例如租赁录制内容，在到期后将自动删除。这些录制内容在其名称后带有“过期”的标识。如果即将到期的录制内容的时间信息无效，则该录制内容无法播放。当您观看的录制内容到期时，将出现屏幕提示信息，可以按中心按键清除该信息。

如果可选硬盘录制器上没有更多空间用于定时录制或所剩空间过少，系统将提示您。

继续……

检查已设置的定时器

您可以检查等待执行的定时器，并进行编辑或删除。如果反复定时器与其他定时器重叠，您也可以一次性或无限期地禁用定时器。

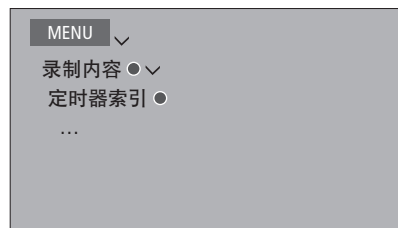

如果编辑被禁用的定时器，它将被再次自动激活。

在创建定时录制内容和定时记录方法的最大容量时，菜单将通知您。

从时间转换缓冲区复制

时间转换缓冲区是临时存储区。如果更改信号源、频道或电台或关闭电视，缓冲区内容将被删除。如需保留录制内容，可以通过手动录制将其从时间转换缓冲区复制到“硬盘内容”菜单。如果您在时间转换期间开始手动录制，将从节目开始时间开始录制。如果您在节目开始后切换频道，录制将从切换时开始。如需了解更多信息，[请参阅第33-34页](#)。

复制至硬盘……

按此按钮暂停时间转换



按此按钮开始播放



按此按钮快退到您希望录制的节目



按此按钮开始录制至硬盘¹⁾



¹⁾如果在时间转换期间开始手动录制，则已经存储在时间转换缓冲区中的部分节目也会包含在录制内容中。

从时间转换复制到“硬盘内容”菜单之后，您可以编辑新的录制内容，就像编辑任何其他录制内容一样。

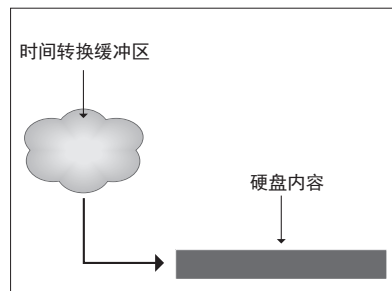

注意！节目供应商可能会对录制或时间转换的内容进行某些限制。可能只能在有限时间内录制节目。如需了解录制相关政策，请联系您的节目供应商。

播放录制内容

使用可选硬盘录制器，可以播放并浏览数字节目的录制内容。



切换到硬盘并播放录制内容……
启动硬盘需要一些时间。

在 BeoRemote One 显示屏
中选择硬盘信号源，以调出
“硬盘内容”菜单



选择类别或视图



选择录制内容



播放录制内容



在播放过程中，长按可以
调出“硬盘内容”菜单



也可以按 MENU 再选择“录制
内容”来调出“硬盘内容”菜单。

当您选择需要播放的录制内容时，将出现信息栏。该栏将自动被移除，您也可以按 BACK 来移除该栏。所有录制内容均为无损格式，如需调出“硬盘内容”菜单中突出显示的录制内容的信息，您必须按 INFO。再次按 INFO 可清除该信息。如需停止正在进行的录制，请突出显示该录制内容并按黄色按键。

当您选择要播放的录制内容时，电视机将从您上回未看完的位置恢复播放。如果您已经看完了录制内容，播放会从头开始。

当您需要播放已激活家长锁定功能的录制内容时，必须输入四位数的访问密码。该录制没有显示预览。[请参阅第66页，了解有关设置家长锁定的信息。](#)

>> 播放录制内容

暂停或停止播放……

暂停或停止播放录制内容。

按此暂停播放



慢速播放，再次按键可改变速度



按此按键停止播放



如果画面保持不变达8分钟，电视屏幕将自动变暗。

在录制内容之间切换……

切换至类别内的上一或下一录制内容。

按下即可转到上一或下一录制内容



转到特定时点……

输入特定时间，以转到录制内容。

选择一个时点

0-9

后退/前进，或者快退/快进……

按分钟执行后退或前进。

按下即可执行后退或前进



长按即可快退或快进



停止录制将调出硬盘内容菜单。顶栏显示硬盘已满。受保护的录制内容表示为“保留”。[有关保护的更多信息，请参阅第40页。](#)

编辑录制内容

使用可选硬盘录制器可以根据您的喜好对硬盘内容进行编辑。例如，您可以更改录制内容的类别，删除或缩短录制内容，也可以将其分为两段。

此外，您可以保护希望保留的录制内容或激活家长锁定功能。

调出主菜单并选择“录制内容”即可调出“硬盘内容”菜单。此外，您还可以使用绿色按键依照字母顺序或日期排列录制内容，也可通过红色按键调出“选项”菜单以编辑录制内容。

如果录制内容已激活“家长锁定”功能，您必须输入访问代码才能调出“选项”菜单并编辑该录制内容。

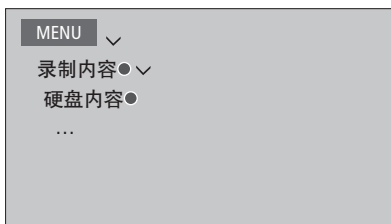

您可以通过启动家长锁定功能来禁止他人观看您的录制内容。首先，您必须输入家长锁定密码。“访问控制”菜单允许您设置密码，以限制他人观看您的录制内容。关于家长锁定密码的设置，[请参阅第66页](#)。

保护录制内容……

在“选项”菜单中，您可以保护录制内容，防止其从硬盘中删除。遵循屏幕指示进行操作。

更改录制内容的名称……

如果您希望更改录制内容的名称，例如在进行手动录制后，可以在硬盘内容菜单中对其进行重新命名。遵循屏幕指示进行操作。

注意：对于某些语言，无法设置名称。

分割录制内容……

您可以将一部录制内容分为两部分。这便于在浏览较长的录制内容时找到某个片段。遵循屏幕指示进行操作。

修剪录制内容……

您可以剪掉一部录制内容的某个部分。您只需在录制内容中选择一个位置，并确定您是否想删除该位置之前或之后的录制部分。您无法删除录制内容中间的部分。遵循屏幕指示进行操作。

删除录制内容……

您可以随时删除不需要的录制内容，包括受保护的录制内容。您还可以删除某个类别或视图内的所有录制内容。遵循屏幕指示进行操作。

受保护的录制内容的名称后将会标注“保留”。

有到期日期的所有录制内容都自动受到保护，直至到期为止。这些录制内容的名称后会标注“到期”，因此无法解除对这些录制内容的保护。

如果您分割或保护具有“存储集数”功能的录制内容，此录制内容将不再拥有该功能。

重新调谐频道

您可以让电视机为您查找电视频道和广播电台。频道和电台会自动更新，但是也可以手动更新。

有的服务供应商会提供自动设置。

更新频道

您可以更新调谐频道，例如已经被电视台移动的频道。

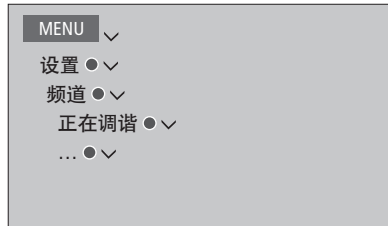

如果您已经调谐地面天线频道并且有一个以上网络可用，您还须选择一个首选网络。

只有在“频道”菜单下的“输入”菜单中激活了“有线”、“地面天线”、“卫星”和“模拟”菜单项，才能使用它们。如果只激活了一个输入，将跳过“正在调谐”菜单，直接打开该输入的设置菜单。

请注意，当您进入其他服务供应商内容或搜索某个输入的模式时，所有列表和群组将被删除。

更改频道输入设置

通过启用或禁用有线、地面天线、卫星和模拟输入、有源天线和线路长度补偿来更改频道输入。

您可以通过让电视机自动调谐全部频道来重新安装所有电视频道。

如果切换至其他网络，列表中的频道也会随之改变。只有在调谐地面天线频道时有若干网络可用的情况下才可以切换到其他网络。

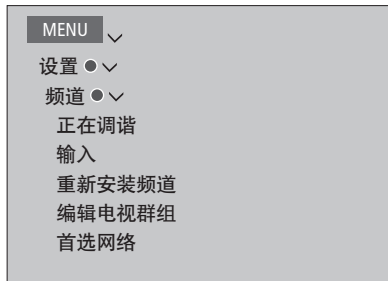

注意！如果您重新安装所有电视频道，则您之前进行的全部频道设置都会消失！

如需了解有关访问密码的更多信息，[请参阅第66页](#)。

如果您禁用某个输入，关于该输入的所有频道和配置将被删除。

当调谐地面天线频道时，也可能出现“首选网络”菜单。

如需更改频道输入，请调出“输入”菜单。

如需重新安装所有频道，请调出“重新安装频道”菜单。

如需选择网络，请调出“首选网络”菜单。

扬声器设置 — 环绕声

将 BeoLab 扬声器和 BeoLab 超重低音扬声器有线连接到电视或者无线添加到配有无线 Power Link 模块的电视中，您将拥有与起居室匹配的环绕声系统。您可以在扬声器涉及的区域获得最佳的音响效果。

您也可以通过创建扬声器群组为电视机前方位置以外的倾听位置定制扬声器设置，例如餐桌或扶手椅。

本指南介绍如何进行基本扬声器设置。关于更高级的声音设置和调节，请登录 www.bang-olufsen.com/guides 查看《技术声音指南》(Technical Sound Guide)。

如需了解扬声器群组的日常使用信息，[请参阅第46页](#)。

您的内容供应商可能已禁止向扬声器传输数字无线声音。这时您就必须使用有线 Power Link 连接扬声器进行代替。

设置扬声器

在电视机中同时设置有线和无线扬声器。



有线扬声器

在设置扬声器时，必须在“扬声器连接”菜单中选择已经与各个 Power Link 连接的扬声器。

注意！如果在“扬声器连接”列表内选择“LINE”作为扬声器类型，音量将非常大，而且您无法用 BeoRemote One 调节音量。您必须使用产品自带的遥控器。例如，LINE 用于非 Bang & Olufsen 放大器。

无线扬声器

如果您的配置中有无线扬声器，电视将自动扫描您的无线扬声器，并且在首次配置时将检测到的扬声器与无线 Power Link 声道连接。但是，您也可在扬声器连接菜单上手动扫描无线扬声器，将检测到的扬声器与电视的无线 Power Link 声道连接。

扫描并连接无线扬声器……

在“扬声器连接”菜单上按此  可重新扫描

扫描完成后，按此  可将检测到的扬声器与电视连接

使扬声器与电视断开连接……

在“扬声器连接”菜单中选择一个  扬声器

按一次可使扬声器断开连接就绪。再按一次即可断开连接 

如果扬声器的状态在“扬声器连接”菜单中显示为“缺失”，表明该扬声器已与无线频道连接，并将在可能时自动重新检测该扬声器。

继续……

重新设置声音设置

如果由于某种原因需要将声音设置重置为默认值(例如:更改您的声音设置),您可在“声音”菜单中完成此项操作。重置为默认值后,将删除扬声器类型和扬声器群组设置,并断开所有注册的无线扬声器。

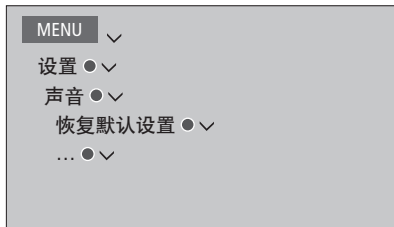

选择“恢复默认设置”后,系统将要求您确认,然后启动对声音的首次设置。

要想能重新配置断开的无线扬声器,记住要重新设置扬声器。请参阅扬声器指南。

创建扬声器群组



您可以为不同的收听位置或扬声器组合设置不同的扬声器群组。对于各个群组,必须为扬声器分配任务,设置扬声器和倾听位置之间的距离,并校准扬声器音量级。可以通过“扬声器群组”菜单手动设置各扬声器群组的距离和扬声器音量级,也可以通过设置向导进行自动设置。^{*1}

您还可以对扬声器群组进行命名并删除不需要保留的群组。电视扬声器群组有一个预定义名称,当您坐在电视机前时可以进行设置。

为已连接的扬声器分配任务,从而可以指定环绕声系统内的扬声器功能和待使用扬声器的数量。

^{1*}如果您在“扬声器群组”菜单中输入扬声器群组并选择“设置向导”,您可以通过设置向导自动设置距离和音量级。遵循屏幕指示进行操作。

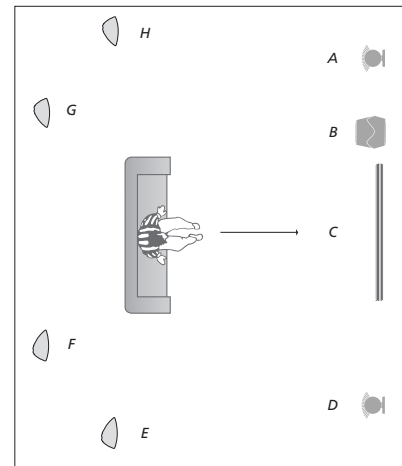

图解 TV 视图的示例……

- | | |
|--------|---------|
| 扬声器 A: | 左前 |
| 扬声器 B: | 超重低音扬声器 |
| 扬声器 C: | 中置 |
| 扬声器 D: | 右前 |
| 扬声器 E: | 右环绕声 |
| 扬声器 F: | 右后 |
| 扬声器 G: | 左后 |
| 扬声器 H: | 左环绕声 |

在选择后置扬声器之前,您必须选择环绕声扬声器。

如果您已经突出显示 TV 或现有群组,请按红色按键来激活扬声器群组。

您不能重命名或删除电视扬声器群组。[关于扬声器群组的日常使用,请参阅第46页。](#)

如需对扬声器群组进行更高级的设置,请登录 www.bang-olufsen.com/guides 查看《技术声音指南》(Technical Sound Guide)。

设置声音模式

电视机有若干优化的声音模式，用于不同类型的节目和信号源。但是，如果您喜欢，也可以按照自己的个人喜好对声音模式中的数值进行调节。声音模式有预设的名称。例如，在观看 DVD 或蓝光播放器时使用“电影”模式，或者在使用游戏控制台时用“游戏”模式来增强声音。如果您希望对新的使用和设置类型进行定义，可以设置为“自定义”声音模式。这是您唯一可以重命名的模式。“适应性”声音模式本身并不是一种模式，而是通过在其它声音模式之间作出选择，从而适应所选信号源或内容。

如需了解更多细节或者对声音模式进行更高级的设置，请登录 www.bang-olufsen.com/guides 查看《技术声音指南》(Technical Sound Guide)。

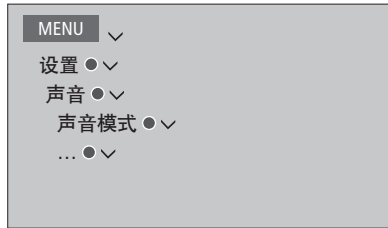

如果您希望重置声音模式为默认值，必须在特定声音模式的设置菜单内选择“恢复默认设置”，并确认您想要重新设置该值。

通过以下方式在电视屏幕上调出声音模式列表：在 BeoRemote One LIST 中找到声音，然后按下中心按键。在这里，您可以使用数字键选择声音模式。[关于声音模式的日常使用，请参阅第46页。](#)

声音模式和扬声器群组的日常使用

当您接通其中一个信号源时，电视将为您正在使用的信号源自动选择适合的声音模式。但是，您可以随时选择其他声音模式。

而且，当您打开电视时，电视扬声器群组将被自动选择。但是，如果您想要收听音乐又不想坐在电视机前，可以随时选择已激活扬声器的其他群组，例如当您坐在餐桌前或扶手椅内时。

您可以对声音模式的设置进行调节并设置扬声器群组。如需了解关于设置声音模式和创建扬声器群组的信息，[请参阅第44至45页](#)。

选择声音模式

您可以根据所使用信号源来选择合适的声音模式。

选择声音模式……

按此即可在 BeoRemote One 显示屏上调出声音



按此即可选择您想要的声音模式



在模式之间切换



按此即可将声音从显示屏中移除



选择扬声器群组

选择适合您的收听位置的扬声器群组。

选择扬声器群组……

按此即可在 BeoRemote One 显示屏上调出扬声器



按此即可选择您想要的扬声器群组。选定的扬声器自动切入

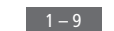

在群组之间切换



按此即可将扬声器从显示屏中移除。



当您配置信号源时，可以设置每次打开该信号源时将自动选择的声音模式和扬声器群组。此类设置在“高级设置”菜单中进行，在“信号源列表”菜单中突出显示某一信号源并按下红色按键时，即可找到该菜单。若该信号源不在“信号源列表”中，请先按下绿色按键找到该信号源。

调节声音和图像设置

声音和图像的出厂设置是中性值，适合大部分节目类型。但是，您也可以按照您的个人喜好加以调节。

调节诸如音量、低音和高音等声音设置，并对有线扬声器开启节电模式。图像设置包括对比度、亮度、色彩和观看距离等。

暂时更改您的声音和图像设置，直到您的电视机关闭为止，或者永久保存该设置。

激活各种图像模式，例如，当您将游戏控制台与电视机连接时可以使用游戏模式。

如需了解更多有关如何更改图像格式的信息，[请参阅第49页](#)。

调节声音设置

通过“声音”菜单调节声音设置。关闭电视机后，临时的设置立即取消。

如果您选择启用节电模式，扬声器群组内不接收信号的所有有线扬声器将关闭以节约电量。

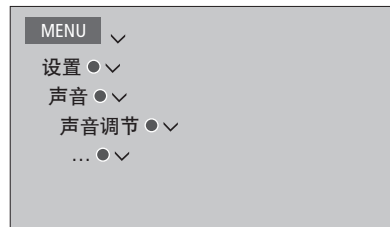

在“音频解说”菜单中，您可将电视设置为用声音方式解说电视屏幕上的操作。请务必启用“地区设置”下“语言”菜单中的“视力障碍”菜单栏。

调节图像设置

通过“图像”菜单调节图像设置。关闭电视机后，临时的设置立即取消。

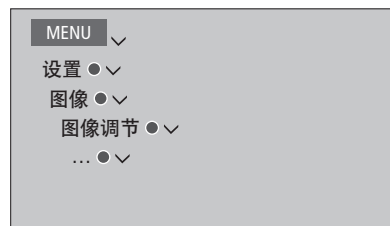

在“图像调节”菜单中，可以调出“高级设置”菜单，对所选信号源进行各种设置。例如，您可以重置图像设置。按INFO键，调出菜单帮助文本。

如需从屏幕临时移除图像，请按LIST，然后按下^或v以在BeoRemote One显示屏上调出图像关闭，再按中心按键。如需恢复该图像，可按下TV按钮。

图像模式

您可以激活各种图像模式用于不同类型的节目。如果您使用电视作为显示器连接游戏控制器或玩 PC 游戏，您可以激活“游戏”模式。游戏模式可将信号处理产生的延迟降到最低。其他可用的图像模式还有“电影”、“显示器”和“适应性”模式。当您通过“图像”菜单为某个信号源选择图像模式时，只有在关闭电视或切换至其他信号源时才能保存。

当您配置信号源时，可以设置每次打开该信号源时将自动选择的图像模式。此类设置在“高级设置”菜单中进行，在“信号源列表”菜单中突出显示目标信号源并按下红色按键时，即可找到该菜单。[关于设置附加设备的详细信息，请参阅第24页。](#)

若要直接激活图像模式……

按此即可在 BeoRemote One 显示屏上调出图像



按此即可选择图像模式

在模式之间切换

按此即可将图像从显示屏中移除。

BACK

如需通过电视机菜单选择图像模式……

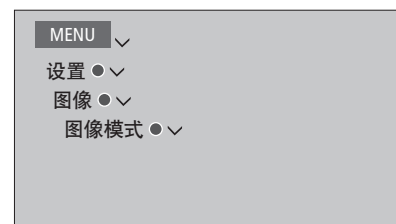

在“图像模式”菜单中，选择适合您的观看环境的图像模式。

图像格式

在“信号源列表”菜单中，您可针对各信号源按下红色按键并设置每次激活该信号源时使用的图像格式。您也可以临时选择不同的图像格式。

若要直接激活图像格式...

按此即可在 BeoRemote One 显示屏上调出图像格式



按此即可选择图像格式



在格式之间切换



如果可能的话，可以移动图像。



按此即可将图像格式从显示屏中移除



[关于设置附加设备的详细信息，请参阅第24页。](#)

个性化您的电视体验

您可为当前的观看体验保存一份“快照”，从而实现一键恢复的个性化体验。快照中包括了脚架位置、为扬声器群组选择的信号源和设置、声音和图像调节，以及声音和图像模式。还可为内部信号源(可能是内置调谐器)保存播放项，如频道。

请注意，仅能在 BeoRemote One 上使用我的按键。

保存快照

可最多保存三个快照，可通过三个专门的遥控按键激活这些快照。必须打开电视机并选择一个信号源。

若要保存快照……

按住一个“我的按键”，以保  存当前的观看体验

如果保存某一快照所用的按键已用于保存另一快照，则新快照将替换已有快照。

使用快照

在观看电视时使用所需的快照。

若要使用快照……

按下目标快照的专用按键 

在恢复保存的快照时，所有设置均为临时设置，且在您调整设置、选择另一信号源或将电视机切换为待机模式之前一直保持有效。

如果快照中保存的播放项不再可用，该快照仍将被恢复，但播放项将遵循所选信号源的正常信号源功能。例如，如果恢复快照中保存的频道不再可用，在选择电视信号源时，将播放最后一次播放的频道。

如果要通过一个尚未保存快照的按键使用某一快照，“提示”菜单将开放个性化功能。

设置 3D 电视机

您可以设置首选观看 3D 电视。
当有 3D 信号时，选择是否自动切换至 3D 模式。

激活 3D 并调节设置

在信号源或频道变更后，您可在电视机第一次探测到 3D 信号时，选择自动、手动还是根据提示将电视机切换至 3D 模式。默认设置为“自动”。



如需激活 3D，请调出“激活 3D”菜单并按照屏幕指示进行操作。

当 3D 信号可用且“激活 3D”设置为“自动”时，电视机将自动切换至 3D 模式。如果“激活 3D”设置为“提示”，则需要在“以 3D 视图查看”和“以 2D 视图查看”之间进行选择。如果“激活 3D”设置为“手动”，需要进入菜单并手动切换至 3D 模式。

观看 3D 电视

借助于 3D 技术，您能获得更佳的电视观看体验，例如在观看电影、体育或自然类的电影时。

关于观看 3D 图像的重要健康和信息安全
在观看 3D 电视时，有些观看者可能会感觉不舒服，如头晕、恶心和头疼等。如果您有这些症状，请停止观看 3D 电视，取下 3D 眼镜并休息。过长时间观看 3D 电视可能会导致眼睛疲劳。如果您感觉眼睛疲劳，请停止观看 3D 电视，取下 3D 眼镜并休息。如果您使用眼镜或隐形眼镜，则将 3D 眼镜戴在已有眼镜前面。请勿将 3D 眼镜用于其他目的。儿童观看 3D 电视时，成人应加以监管，确保他们不会有以上提及的任何不适症状。建议 3 岁以下的儿童不要观看 3D 电视。

如果同时有两个信号源调到屏幕上，或者如果一侧是图文电视，另一侧是信号源，则电视将始终显示 2D 模式。

可能不支持字幕功能。

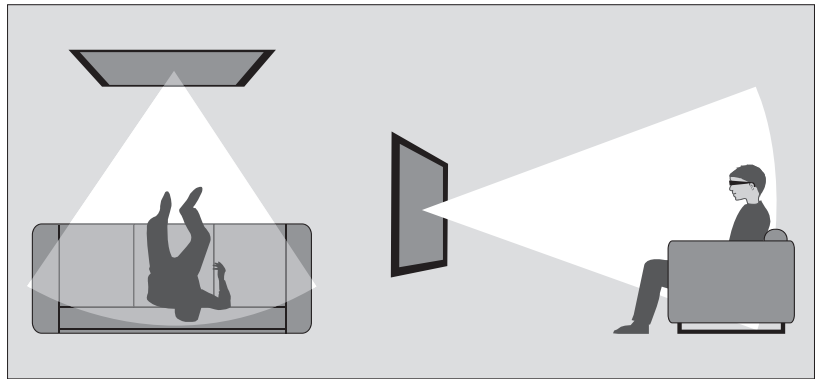

观赏环境

坐在屏幕前比正常观看 2D 电视稍近一点的地方，戴上 3D 眼镜。建议按屏幕尺寸和画面分辨率来确定观看位置和屏幕之间的距离。如果太靠左/靠右，或者太靠上/靠下，偏离了屏幕中心，3D 电视的效果就会下降。

如需获得最佳的 3D 体验，您可以降低室内亮度，如关闭电灯、拉下窗帘。尤其是屏幕后面和周围的灯光会导致令人不适的效果。我们建议不要在日光直或明亮的环境中观看 3D 电视。

激活 3D 或 2D 电视

要观看电影或其它适合 3D 的节目，您必须激活 3D 功能并戴上已激活的 3D 眼镜，可从零售商处获取，眼镜可从零售商处购得。再次切换到 2D 模式即可观看如新闻等不适合 3D 的电视节目。



在“3D 显示”菜单中，可选择 3D 或 2D，并按下中心按键以激活 3D 或 2D 电视或者选择一个模式。

如果 3D 信号可用，则电视机会在您选择 3D 或 2D 时自动切换至 3D 或 2D。如果 3D 信号可用，则屏幕上会出现一个菜单，让您选择 3D 或 2D 模式。[如需了解与模式有关的信息，请参阅第 53 页。](#)

如果您在 BeoRemote One 显示屏中加入了 2D 和 3D，还可通过 LIST 按键激活 2D 和 3D。有关功能的添加方法，请参考 BeoRemote One 指南。

3D 模式

请选择与节目供应商发送的信号相匹配的 3D 模式。

并行 3D

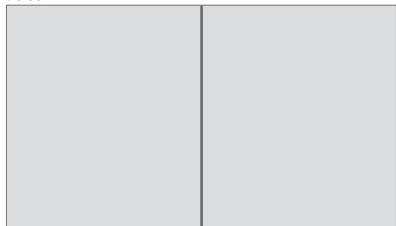

通过横向缩放图像，将并行 3D 信号转换为全屏 3D 模式。

顶部/底部 3D



通过纵向缩放图像，将上部/下部 3D 信号转换为全屏 3D 模式。

2D 模式

请选择与节目供应商发送的信号相匹配的 2D 模式。

标准 2D

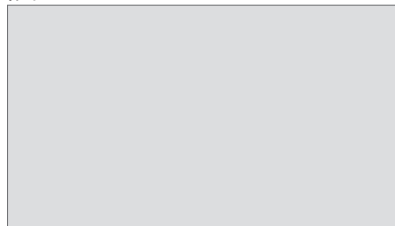

显示正常 2D 电视画面，不进行任何转换。

并行 2D

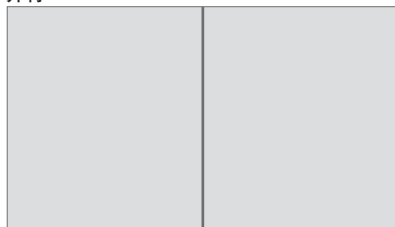

通过横向缩放图像，将并行 3D 信号转换为全屏 2D 模式。

顶部/底部 2D

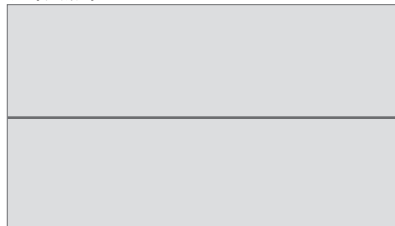

通过纵向缩放图像，将上部/下部 3D 信号转换为全屏 2D 模式。

如果 3D 信号不再可用，电视机会自动切换到当前信号源最后一次使用的模式。如频道和信号源有改变，电视机会切换至标准 2D。

同时查看两个信号源

您的 BeoRemote One 还提供有双画面功能，可同时观看两个电视频道，或者同时观看电视信号源和网络媒体或家庭媒体信号源。您还可以同时调出 HDMI 信号源（例如机顶盒或蓝光播放器）和网络媒体或家庭媒体信号源。

由于某些信号源可能无法组合，在使用双画面功能时有一些限制。例如，无法同时收看两个 HDMI 信号源或两个编码电视频道。当您选择无效的组合时，电视屏幕上会出现提示信息。

如果您在收看 3D 节目时打开双画面功能，电视将自动切换至 2D 格式。

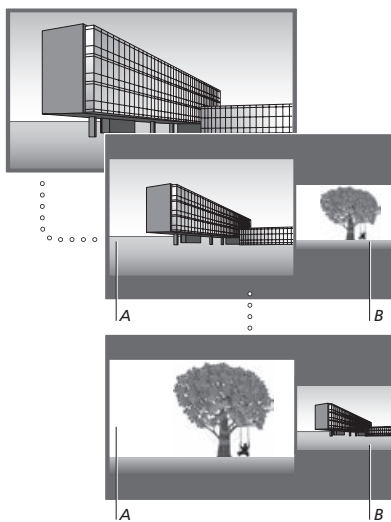

例如，在观看一个电视频道时……

按此即可调出双画面



双画面



家庭媒体



MENU

0

调出信号源列表并选择该信号源，如家庭媒体，以观看屏幕右侧 (B)

按此即可交换左边的图像和右边的图像

若要退出双画面功能……

若要退出该功能并返回至正常观看屏幕左侧的信号源 (A)，仅需按下 TV 即可。

调节音量始终影响图像 A，而其他操作，例如选择频道，则影响图像 B。选择新的信号源可取消双画面观看。

图文电视

您可以通过图文电视页面上的菜单栏或遥控器上的 P+、P- 和数字按键来操作图文电视。您也可以存储喜欢的图文电视页面，以便快速找到该页面。

如果启用了数字文本且 MHEG 应用程序可用于当前频道，按 TEXT 将激活该应用程序而非常规的图文电视功能。

启用图文电视后，按 TEXT 可在双屏幕和全屏模式之间切换。

日常操作

启动图文电视……

按此即可访问图文电视启动页面

TEXT

按此即可回到上一页面

BACK

退出图文电视……

长按此按钮即可退出图文电视

BACK

或
TV

移至页面……

访问您希望查看的图文电视页面

0-9

按此即可在页面中上下移动

P +/-

按此即可移至“页面”并进入，或者…

< >
◇

……按此即可选择页面

0-9

按此即可进入索引页面

●

使子页面停止翻转……

按此即可停止翻转，或者……

||

……将光标移至“停止”并按此按键

< >
●

按此即可选择子页面

◇
或
0-9

恢复翻转

●

放大图文电视页面……

按此即可移动至放大

< >

按此即可在页面的上半部分和下半部分之间进行切换并正常观看

●

如需显示图文电视页面上的隐藏文字，转至“显示”并按中心按键。

继续……

保存喜欢的图文电视页面

每个电视频道的图文电视服务有九个 MEMO 页面可用。

创建 MEMO 页面……

调出您经常观看的页面



按此即可沿着菜单栏将光标移动到“设置”，并按中心按钮。9个可用的 MEMO 域以编号显示



按此即可保存当前页面。光标移到下一个可用的 MEMO 域



按此即可选择您想要保存的下一图文电视页面



为每个需要保存的页面重复此步骤

按此即可退出 MEMO 设置，将光标移动到图文电视菜单栏上的“返回”按钮，然后按中心按钮。



MEMO 页面的日常使用

您可能想要快速阅读您的图文电视 MEMO 页面，例如，在您准备去上班之前，您需要通过图文电视服务了解一下外面的交通状况。

查看 MEMO 页面……

按此即可调出图文电视



按此即可在 MEMO 页面之间切换



删除 MEMO 页面……

按此即可将光标移动至“设置”，然后按中心按钮



按此即可将光标移动至您要删除的 MEMO 页面，然后按黄色按钮



观看节目的图文电视字幕……

如果您想要可用的图文电视字幕自动出现在某节目上，将图文电视字幕保存为“MEMO 第9页”。

操作附加设备

内置的 Peripheral Unit Controller (PUC)是连接的视频设备（例如机顶盒、录像机或 DVD 播放器）与 Bang & Olufsen 遥控器之间的翻译器。

下载外围设备控制器 (PUC) 表，使用 Bang & Olufsen 遥控器来控制非 Bang & Olufsen 设备提供的功能。[如何下载 PUC 表，请参阅第24页。](#)

打开设备时，某些功能通过电视屏幕上的层叠菜单显示。

若需了解有关设备提供的各种功能的提示，请参阅产品自带指南。

如果没有连接任何 Bang & Olufsen 设备，电视机的某些特点和功能可能不可用。Bang & Olufsen 并不支持所有连接的视频设备。如需了解更多关于支持设备的信息，请联系 Bang & Olufsen 零售商。

通过 BeoRemote One 操作其他设备

打开设备时，通过 BeoRemote One 直接提供了某些功能。可通过在屏幕上调出的层叠菜单使用各种附加功能。在此菜单中，您将了解哪些 BeoRemote One 按键可启动特定服务或功能。

调出 BeoRemote One 显示屏中的信号源，并选择为某一连接产品配置的信号源名称，以将其打开，如 HDMI 1

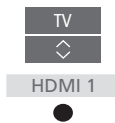

按此即可调出主菜单，包括信号源相关功能。



按此即可激活您想要的功能



为快速调出收藏夹中的信号源，您可将该信号源保存在 BeoRemote One 的一个“我的按键”上。更多信息[请参阅第50页。](#)

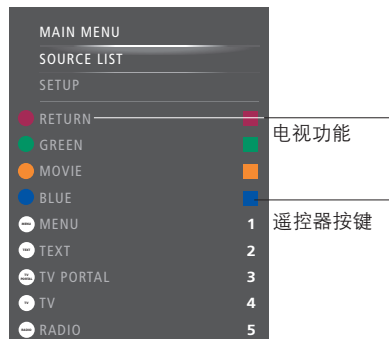

层叠菜单的示例。BeoRemote One 按键显示于菜单的右边，而其控制的功能(包括可用的图标)则显示于左边。菜单上也可能列出连接设备所附带的遥控器上的按键。

直接的 BeoRemote One 操作

若知道哪个颜色的 BeoRemote One 按键可激活所需功能，您可以激活该功能而无须先调出层叠菜单。

设备启动时……

按此即可激活功能



按下此键即可在屏幕上调出“节目指南”或“当前播放/下一节目”栏，但您所使用的设备必须支持这些功能。



按此即可激活您想要的功能



网络媒体

使用内置网络媒体特性可以搜索并查找电影、YouTube 视频、照片和其他网络相关内容。网络媒体可以将互联网特性与您的电视机融合。您也可以添加各种应用程序。如需使用网络媒体，您的电视机必须与互联网连接，[请参阅第70页](#)。

首次打开网络媒体时，系统会提示您接受使用条款。如果将电视机恢复为默认设置，必须重新接受使用条款。如果您想要锁定所选应用程序，可以在此时设置您的个人密码。

您还可以使用 BeoRemote App 操作网络媒体，更多信息[请参阅第7页](#)。

部分市场可能未发售网络媒体。

您可将该信号源保存在 BeoRemote One 的一个“我的按键”上，即可迅速调出网络媒体。更多信息[请参阅第50页](#)。

激活网络媒体

调出 BeoRemote One 显示屏中的信号源，并选择网络媒体专用信号源，如网络媒体^{*1}



¹您也可以调出主菜单，选择“信号源列表”，突出显示“网络媒体”，并按中心按钮以激活该信号源。

基本导航……

按此即可在互联网浏览器、可用的应用程序或键盘上进行导航（如果可用）



按此即可接受或选择



按此即可返回上一级菜单，长按将调出网络媒体主屏幕。



在互联网浏览器内导航……

按此即可进入网页浏览历史记录



按此即可上下移动网页，方便导航



添加应用程序……

打开 App Gallery

选择国家/地区^{*2}



根据下列屏幕指示添加应用程序。前往网络媒体主屏幕查找所添加的应用程序。

锁定/解锁应用程序……

您可以使用个人密码将某些应用程序锁定，限制对它们的访问。当该应用程序突出显示时，按此可将其锁定/解锁。



输入网络媒体个人密码（不是电视个人密码）^{*3}



接受该密码



²* 您可以添加来自不同国家/地区的应用程序。但是，某些应用程序可能会被广播公司阻断。

³* 如果您没有选择个人密码，初次激活网络媒体时，系统将要求您在锁定应用程序前先设置个人密码。

继续……

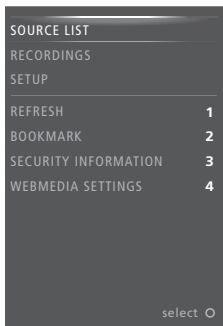

当选择“网络媒体”作为信号源时，按 MENU 可调出网络媒体的层叠菜单。遥控器按键显示于菜单的右边，而它们控制的功能则显示于左边。

刷新页面……

如果页面经常更新，您可以刷新页面，例如天气预报或在线新闻。

添加书签……

在网页中按 MENU 可调出多级菜单。按2可为特定网站添加书签。

添加的书签存储在互联网应用程序中。前往网络媒体主屏幕并选择互联网应用程序以查看所添加的书签。

检查页面安全信息……

使用安全信息菜单可以检查网站的 URL 并检索安全信息。

更改正在播放的信号源……

正在播放的信号源可以对所选信号源的显示内容进行预览。例如，如果您选择HDMI1作为信号源并且已连接机顶盒，则可以对当前节目进行预览。

在“网络媒体设置”菜单中选择信号源。

Spotify、Deezer 和 YouTube

您可访问 Spotify 或 Deezer (如果已订阅)，并搜索和流式播放音乐。

还可访问 YouTube 以观看各种视频内容，如电影和电视剪辑、音乐、短片以及用户上传的其他内容。如需使用 Spotify、Deezer 和 YouTube，您的电视机必须与互联网连接，[请参阅第70页](#)。

使用 Spotify 和 Deezer 播放音乐时，电视屏幕在一段时间后会变暗。按 BeoRemote One 上的 INFO 可切换回屏幕。

部分市场可能无法使用 Spotify、Deezer 和 YouTube。

激活 Spotify

调出并激活 Spotify App，以查找并聆听所选的音乐。

如要激活 Spotify...

调出 BeoRemote One 显示屏中的信号源，并选择 Spotify 专用信号源，如 SPOTIFY*¹

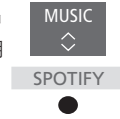

输入您的 Spotify 帐户的用户名和密码

¹ 您也可以调出主菜单，选择“信号源列表”，突出显示“SPOTIFY”，并按中心按键激活 SPOTIFY。

激活 YouTube

调出并激活 YouTube App，以观看海量的视频内容。

如要激活 YouTube...

调出 BeoRemote One 显示屏中的信号源，并选择 YouTube 专用信号源，如 YOUTUBE*²



²* 您还可以调出主菜单，选择“信号源列表”，突出显示“YOUTUBE”，并按中心按键激活 YOUTUBE。

激活 Deezer

调出并激活 Deezer App，以查找并聆听所选的音乐。

如要激活 Deezer...

调出 BeoRemote One 显示屏中的信号源，并选择 Deezer 专用信号源，如 DEEZER*³



输入您的 Deezer 帐户的用户名和密码。

³* 您还可以调出主菜单，选择“信号源列表”，突出显示“DEEZER”，并按中心按键激活 DEEZER。

家庭媒体

您可以播放音乐和视频文件，并浏览存储在存储设备或通过 DLNA/UPnP 媒体服务器连接的其他产品内的照片。当您将存储设备与电视机连接时，可以访问家庭媒体菜单。

如果您存储了音乐和相片，可以开始播放音乐并返回主菜单以开始用幻灯片播放相片。然后您可以同时播放音乐并观看相片。

您还可通过电脑或智能手机播放文件。如需了解与 Digital Media Renderer 功能有关的信息，[请参阅第72页](#)。

存储设备包括 USB 设备以及通过 USB 或以太网连接的普通硬盘。

对于所支持的格式，请参阅 www.bang-olufsen.com/guides。

使用家庭媒体

在播放音乐时，您可以通过“当前播放”菜单查看封面、艺术家信息、标题和曲目(如果有)。当您浏览或播放音乐、照片和视频文件时，可以按 INFO 按键调出附加信息。

听音乐...

连接存储您的音乐的存储装置

调出 BeoRemote One 显示屏中的信号源，并选择该媒体浏览器的专用信号源，如**家庭媒体**^{*1}



家庭媒体



按此即可选择存储您的音乐的存储装置，并按**中心键**



如果存储装置是媒体服务器，按此即可突出显示音乐或文件夹菜单，然后按**中心键**



按此即可浏览您的文件和文件夹，再按**中心键**以打开文件夹或开始播放该文件^{*2}



按此即可在播放期间进入曲目。长按即可快速播放。再按一次即可更改快速播放的速度^{*3}



按此即可暂停播放



按此即可恢复播放



按此返回上一菜单或长按退出菜单

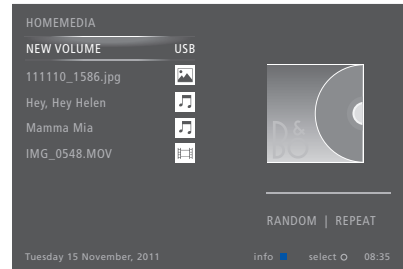

您也可以依次按 MENU 和红色按钮来调出“当前播放的音乐”。

^{1*} 您还可以调出主菜单，选择信号源列表，突出显示“家庭媒体”，并按**中心键**激活家庭媒体。

^{2*} 播放音乐时，电视屏幕在一段时间后会变暗。按 BeoRemote One 上的 INFO 可切换回屏幕。

^{3*} 在用幻灯片播放照片期间，不能进入曲目或暂停音乐文件。

继续……

>> 家庭媒体

浏览照片……

将存储装置与照片连接

调出 BeoRemote One 显示屏中的信号源，并选择该媒体浏览器的专用信号源，如家庭媒体*1



按此即可选择存储您的照片的存储装置，然后按中心按键



如果存储装置是媒体服务器，突出显示照片或文件夹菜单，然后按中心按键



按此即可浏览您的文件和文件夹，然后按中心按键打开该文件夹



按此即可以全屏视图打开您的照片。幻灯片播放自动开始



按此即可暂停幻灯片播放



按此即可继续幻灯片播放



按此即可返回上一张或前进至下一张照片，也可以进入暂停模式



按此即可调出关于当前照片的信息。



按此即可退出幻灯片播放并返回浏览器屏幕或返回上级菜单，或者长按以退出主菜单



如需向左或向右旋转照片，请按MENU，然后按2或3，或者按<或>。

您也可以依次按MENU和绿色按钮来调出“当前播放的照片”。

*1您还可以调出主菜单，选择信号源列表，突出显示“家庭媒体”，并按中心按键激活家庭媒体。

播放视频文件……

连接存储您的视频文件的存储设备

调出 BeoRemote One 显示屏中的信号源，并选择该媒体浏览器的专用信号源，如家庭媒体*1



按此即可选择带有视频文件的存储装置，并按中心按钮



如果存储装置是媒体服务器，高亮显示视频或文件夹菜单，然后按中心键。



按此即可浏览您的文件和文件夹，再按中心键以打开文件夹或开始播放该文件



按此即可暂停播放



按此即可恢复播放



按此即可按分钟播放。长按按钮即可快速播放。再按一次即可更改快速播放的速度



按此即可在播放期间进入文件



按此即可进入文件内的特定时间点



按此即可退出视频播放并返回浏览器屏幕或返回上级菜单，或者长按以退出菜单



您也可以通过依次按MENU和黄色按钮来调出“当前播放的视频”。

继续……

查看最近选择文件的列表

您可以查看在当前连接的存储装置中最近选择的文件短列表。

调出 BeoRemote One 显示屏中的信号源并选择该媒体浏览器专属的信号源将其激活，例如家庭媒体。^{1*}最近选择的文件将在检测到的存储设备列表下列出。



按此即可突出显示您希望播放的文件，然后按中心键。



如需清空最近选择文件的列表，请按 MENU，然后按1。

^{1*} 您还可以调出主菜单，选择信号源列表，突出显示“家庭媒体”，并按中心按键激活家庭媒体。

进行媒体设置

您可以选择随机播放您的音乐或视频文件或浏览您的照片，或者当您播放完所有照片、音乐或视频文件后重复播放或浏览。您还可以设置幻灯片时延，确定每张照片在下一张照片调出之前的显示时间。

如需调出设置菜单，请依次按 MENU 和 4。

旋转照片时，将会重置幻灯片播放延迟定时器。

如果您调出主菜单并选择设置菜单，也可以找到家庭媒体设置。

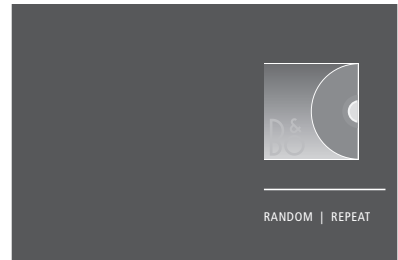

播放器模式的示例。

如果您有大约30秒钟的时间没有操作家庭媒体，将进入播放器模式，此时只显示当前播放的音乐信息。按 BACK 将浏览器列表带回屏幕。您也可以手动激活播放器模式，在显示家庭媒体主菜单时按 BACK 按钮。

通过电脑或智能手机播放文件

如要通过电脑或智能手机上的应用程序播放相片、音乐或视频文件，继续启用 Digital Media Renderer 功能；您可为电视机设定一个名称，以便您能在电脑或智能手机上轻松识别出该电视机。有关如何启用或禁用 Digital Media Renderer 功能以及如何命名电视机，[请参阅第72页](#)。

文件操作和屏幕信息可能在某些方面不同于家庭媒体，而且一些应用程序无法对所有信号源控制命令作出响应。

睡眠定时器

您的电视机有内置的睡眠定时器，也就是说电视机可以在预定的若干分钟后关闭。

设置睡眠定时器

您可以让电视在若干分钟后自动关闭。

如要激活睡眠定时器...

按此即可在 BeoRemote One 显示屏上调出睡觉



睡觉



反复按此按钮，直到电视屏幕上显示出所需的分钟数或“关闭”为止。



如需在 BeoRemote One 显示屏中调出睡觉，则必须先将其添加至 LIST。有关功能的添加方法，请参考 BeoRemote One 指南。

电源设置

如果您希望电视机更快启动，可以为一到两个指定时间段设置快速启动定时器。与电视机的普通待机状态相比，该设置将增加这些时间段内的待机电源消耗。

另一方面，您可以选择对电视的其他功能节约电源，例如声音、图像和网络。当您为图像设置节电时，预览将向您显示各个选项的图像质量，便于您选择最适合需求的电源消耗和质量的组合。

在自动待机菜单中，您可以将电视设置为一段时间不操作自动关机。

设置电源消耗

为待机、声音、图像和网络设置电源消耗。可将电视设置为如果没有操作，在某一时间之后自动切换到待机状态。出厂设置是4小时。此功能只适用于视频模式，不适用于音频模式。

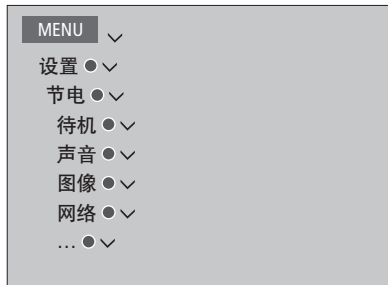

当“自动待机”菜单被激活时，如果在菜单设置的时间没有对电视机进行操作，电视屏幕上会出现一条信息。如果您不操作电视机，它就会切换到待机状态。

如果15分钟没有探测到信号源信号，电视机将切换至待机状态。

*如果快速启动定时器被激活，您的电视机将在几秒钟内打开。如果您从所连接的机顶盒接收电视信号，电视启动时间还会受到机顶盒启动时间的影响。设置快速启动定时器将在指定时间内增加电源消耗。

如需减少启动时间或设置自动待机，请调出“待机”菜单。*1

如需对声音进行节电设置，请调出“声音”菜单。

如需对照片进行节电设置，请调出图像菜单。

如需对网络进行节电设置，请调出网络菜单。

访问控制

通过“访问控制”菜单可以激活家长锁定功能，锁定特定频道。您也可以设置成人指数，确定哪些节目需要您输入访问密码。

当您调出频道列表时，可以对频道进行锁定和解锁，避免其他人收看这些频道。如果您锁定主列表中的某个频道，该频道将在所有频道群组中被锁定。当您试图访问某个锁定频道时，系统将提示您输入访问密码。

电视机的访问控制系统与个人密码系统不同，但是如果您为两个系统选择相同的密码将比较方便。

此外，此处所说的访问密码与您用智能卡收到的个人密码不同。关于智能卡个人密码的信息，请联系您的服务供应商。

设置访问控制系统

启用访问密码可以锁定频道，防止其他人编辑频道列表。如果服务供应商提供分级信息，您也可以设置成人指数，限制访问某些超出所选分级的节目。

您可以随时更改访问密码。第一次调出“访问控制”菜单时，系统会要求您选择一个新的访问密码。



某些市场不能禁用对分级18节目的访问控制，每次调出此类节目时必须输入访问密码。

某些市场不能选择访问密码“0000”。

若忘记密码……

如果您忘记了访问密码，请调出“访问控制”菜单，然后按三次“9999”。然后访问控制系统将被禁用，您必须再次启用它并输入新的访问密码。请注意，某些节目供应商会禁用访问控制系统。

个人密码系统

个人密码系统是为了使不知道您的个人密码的人无法正常使用您的电视机。您选择是否激活个人密码系统。

如果个人密码系统被启用，它会在电视机断电一段时间后开始生效。

在重新连接或打开时，如果不输入个人密码，电视将自动关闭。

注意！如果您首次打开电视机时提示您输入个人密码，请输入您的 Bang & Olufsen 零售商提供的个人密码。

激活个人密码系统

如果个人密码系统已经激活，当您调出“个人密码”菜单时，系统将提示您输入个人密码。您可以随时激活或禁用您的个人密码，也可以更改个人密码。

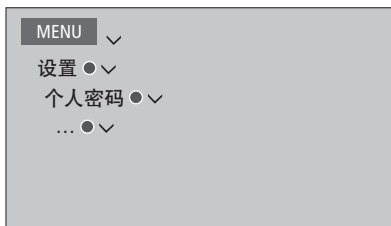

如果您在输入密码时不小心按了错误的按钮，按黄色按钮可以删除一位数字，按红色按钮可以清空输入字段。

如果您输入错误的个人密码达五次，您的电视机关机三小时，并且您无法在这段时间内使用它。待机指示灯将快速闪烁红光。

如果您在三个小时之内更改个人密码超过五次，而电视机未断开电源，您将在三个小时之内无法访问“个人密码”菜单。断开电视机的电源可重设三小时周期。

如果遗失或忘记了密码，请联系您的 Bang & Olufsen 零售商。您的零售商会为您提供一个解锁密码，禁用您的个人密码。

软件和服务更新

建议您启用电视机的自动软件更新功能，确保电视机一直能具有最新的特性和功能。

如果电视机设置在某一系统中，则必须启用系统自动更新功能，确保系统中的所有产品为最新版本并且能够通讯顺畅。

您随时可以查找软件信息并手动更新电视软件。

更新软件

如需下载可用软件更新，您的电视机必须与互联网连接。建议您将电视机设置为自动更新软件。您可设置需要进行自动软件更新的当日时间，以确保不干扰电视机的使用。

您也可以登录 www.bang-olufsen.com，将可用的更新软件下载至 USB 设备。将 USB 设备与连接面板上的 USB 端口连接。

在某些市场可以通过天线信号 (OAD) 更新软件。当您通过天线信号更新时，某些更新内容为必选内容，无法取消。

关于软件更新的详情请咨询零售商。

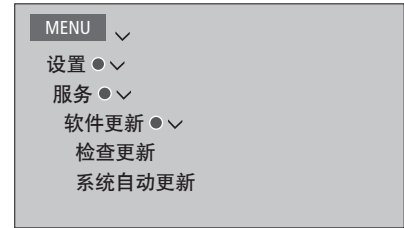

在电视机软件更新期间，待机指示灯闪烁红色，电视应保持电源连接。

系统更新……

如果您的系统设有多个 Bang & Olufsen 产品，当您检查更新时整个系统将会更新。则应在电视菜单中启用自动软件更新功能。系统将定期自动下载所有 Bang & Olufsen 产品的可用软件更新。*1

*1 您只能对整个系统 (而非单个产品) 激活或禁用自动软件更新功能。

查看软件信息

您可以查找关于当前软件版本、发布日期和任何其他可用发布说明的信息。



数字文本及 HbbTV

您的电视机支持某些国家/地区所要求的 MHEG 操作的数字文本和 CA 模块，以激活适用于某一频道的不同的 MHEG 应用程序。启用数字文本后，使用 BeoRemote One 操作电视机将与本指南中说明的情况有几处不同。

您的电视机也支持 HbbTV (混合型广播宽屏电视)。HbbTV 是一项在线服务，可以为您提供多种服务，例如网络电视、竞赛、互动广告和社交网络。如需查看该信息，您的电视机必须与互联网连接。

启用 MHEG 操作的数字文本

如果您所在的国家/地区或 CA 模块要求您激活数字文本，您可能需要自己启用数字文本功能。

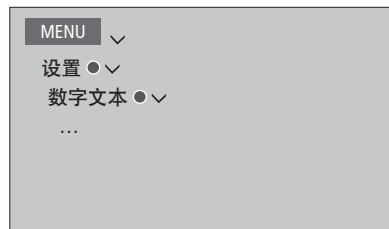

数字文本功能可能在外观上有所不同，可以通过按 TEXT 或彩色键激活。

当启用数字文本且没有菜单在屏幕上显示时，您可能需要按彩色按键前的 MENU 来激活该功能。

HbbTV

激活 HbbTV，或者，如果您不想使用 HbbTV，请阻断每个频道的这项功能。

阻止 HbbTV……

在该频道上时，按此按钮即可调出 HBBTV 菜单



并非所有广播电台都支持 HbbTV，所提供的内容取决于广播电台。并且内容也可能被一些电视台阻断。

使用左右箭头按钮选择“打开”或“关闭”即可阻断 HbbTV



激活 HbbTV……

当 HbbTV 可用时，按下屏幕上指示的彩色按钮



网络设置

您既可将电视设置为使用线缆连接网络，也可设置为无线连接网络。为了获得最为可靠的网络连接，Bang & Olufsen 推荐使用线缆连接。

Bang & Olufsen 还推荐您使用独立的路由器和接入点——一台 Network Link 路由器——确保以最可靠的方式播放数字文件。

如需详细了解 Bang & Olufsen 的网络设置，请与您的 Bang & Olufsen 零售商联系。

在某些市场不能设置无线连接，只能使用有线连接。

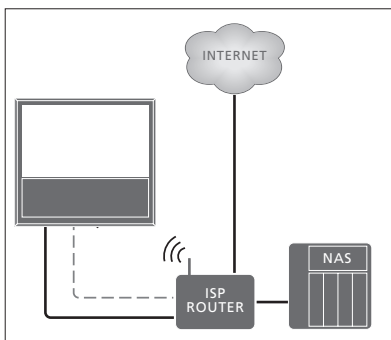

无线或有线简单设置的示例。

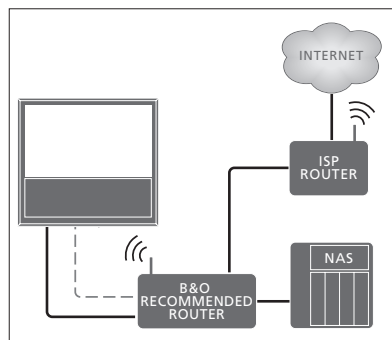

无线或有线推荐网络设置的示例。

设置线缆连接

将以太网线缆的一端连接至路由器，另一端连接电视上的以太网插孔 (RJ45)。假设您已在网络上启用了 DHCP 服务。如果局域网被设置为自动配置，IP 地址、子网掩码、网关和 DNS 服务器将被自动分配。

如果被设置为手动分配，或者如果 IP 地址、子网掩码、网关和 DNS 服务器处于某些原因没有被自动分配，必须手动输入相关信息。

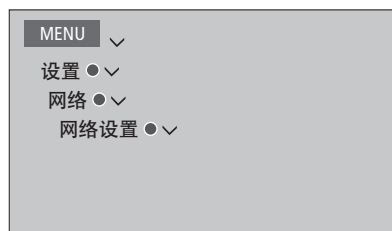

- > 突出显示“局域网设置”，并按中心按键。
- > 按绿色键可以为局域网连接命名。^{*1}
- > 按中心按键，保存并返回局域网设置菜单。
- > 按 √ 突出显示配置。
- > 按 < 或 > 以选择“手动”或“自动”配置。
- > 按中心按键，保存设置。

如果您已选择手动配置，必须为 IP 地址、子网掩码、网关和 DNS 输入数值。按中心按钮，保存设置。

^{*1} 您只能使用拉丁字母命名局域网连接。

设置无线连接

如果您的路由器带有 WPS 功能(无线保护设置),您可以对您的网络自动进行无线连接。您也可以手动进行连接。您应该已经激活了网络上的 DHCP 服务, SSID 没有隐藏。

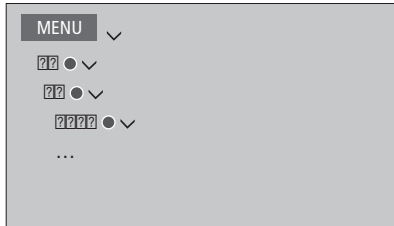

自动连接至无线网络……

- > 按中心键以调出无线局域网设置菜单并突出显示无线局域网。
- > 在路由器上按 WPS 按钮激活 WPS 功能。
- > 按 < 或 > 启用无线局域网并存储该设置。
- > 按 ∨ 突出显示“无线局域网保护设置”,并按下中心按键调出该菜单。您可以在这里看到无线连接的状态。当屏幕上显示已连接时,表示您的电视与网络配置正确。
- > 按中心按键以返回“网络”菜单。

手动连接至无线网络……

- > 按中心键以调出无线局域网设置菜单并突出显示网络列表。
- > 按中心键以返回网络列表菜单。
- > 如果您想刷新网络列表,请按黄色键。
- > 使用 ^ 或 ∨ 突出显示网络路由器,然后按中心键以输入密码。
- > 使用 ^、∨、< 和 > 输入无线网络密码,再按中心按键以建立连接。当屏幕上显示已连接时,表示您的电视与网络配置正确。
- > 按中心按键以返回“网络”菜单。

检查您的无线网络信号……

- > 调出网络信息菜单并突出显示高级信息(无线局域网)。
- > 按中心键,调出高级信息(无线局域网)菜单。
- > 在级别菜单中检查信号强度:

*****	卓越的连接
****	非常良好的连接
***	良好的连接
**	稳定的连接
*	不稳定的连接

如需了解关于路由器的更多信息,请参阅路由器指南。

您的电视支持 2.4 GHz 和 5 GHz。若需了解更多信息,请联系您的 Bang & Olufsen 零售商。

注意,您的电视必须使用无线连接访问该菜单。

查看网络信息

您可在“网络信息”菜单中查看网络连接的信息。

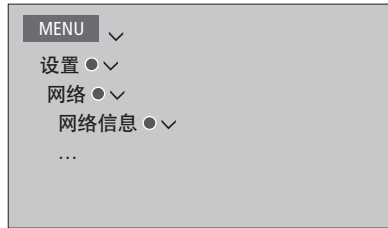

注意：如周围环境发生改变，先前运行良好的设置也可能会出现问题。检查您的以太网连接或路由器。如果问题依然存在，请联系您的 Bang & Olufsen 经销商。

启用或禁用 Digital Media Renderer

利用 Digital Media Renderer 功能，您可通过电脑或智能手机播放相片、音乐和视频文件。默认启用该功能。如果不希望将电视机用作计算机、智能手机或其他装置的监视器，可禁用该功能。

更多信息 [请参阅第63页](#)。

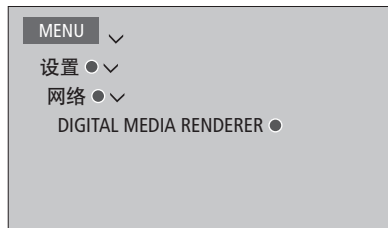

如果希望电脑或智能手机轻易识别出您的电视机，可通过“网络”菜单对电视机进行命名，具体操作为：依次选择“网络信息”和“别名”，或者依次选择“网络设置”、“局域网设置”和“别名”。

在 DIGITAL MEDIA RENDERER 菜单中，按下 < 或 > 以启用或禁用该功能。

使用 Network Link 分配声音

利用 Network Link，您可将声音（而非视频信号）分配给整个屋内的其它房间。如果将电视机连接到了 Master Link 产品，您还必须使用 BeoLink Converter NL/ML (BLC)。

例如，您可以将摆放在起居室内的电视连接到另一个房间的音乐或电视系统，从而可以收听来自其它房间的声音。

获取其他 Bang & Olufsen 音乐系统的信号源并通过电视菜单轻松共享扬声器。

某些内容供应商可能会阻碍声音的传输。

关于融合音频设置的信息，[请参阅第75页](#)。

如需了解关于传输视频信号的信息，[请参阅第80页](#)。

链接

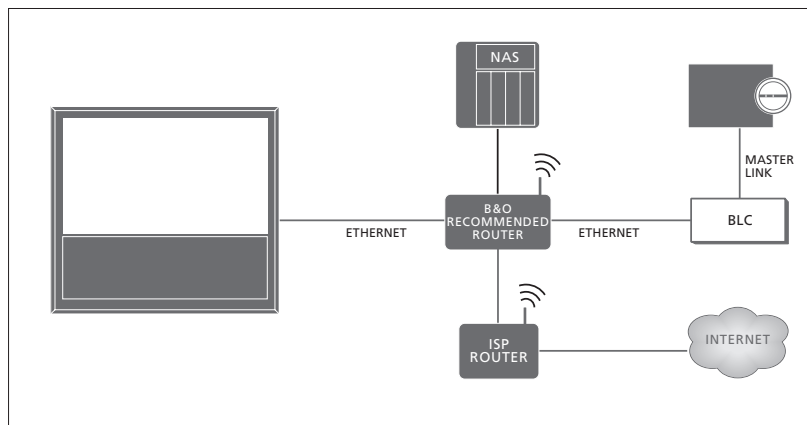

利用带有 Master Link 的音乐系统进行链接房间设置的实例。

如果链接房间的系统是配有 Master Link 的音乐或电视系统，则主视听房的电视机必须通过 BeoLink Converter NL/ML 与链接房间的系统连接：

- > 将以太网线缆与电视机上标有  的插孔连接。然后将该线缆与连接至互联网的路由器连接。
- > 将以太网线缆的一端与路由器连接，另一端与 BeoLink Converter NL/ML 连接。
- > 将 MasterLink 线缆的一端与 BeoLink Converter NL/ML 连接，另一端与音乐或电视系统上标有 Master Link 的插孔连接。

配有 Network Link 的 Bang & Olufsen 产品可与电视直接连接至同一网络（路由器）。

关于网络设置的更多信息，[请参阅第70页](#)。

整合附加设备

您可以将外部设备与您的电视机整合，通过音乐系统或另一台电视机收听音乐。

如果产品与电视连接至同一网络(路由器)，则可收听其他 Bang & Olufsen 产品的音乐和电视信号源。当与配有 Master Link 的音乐系统连接时，必须使用 BeoLink Converter NL/ML 作为 Network Link 和 Master Link 之间的“桥梁”。[请参阅第73页。](#)

信号源可同一时间在不同房间内的扬声器上播放。

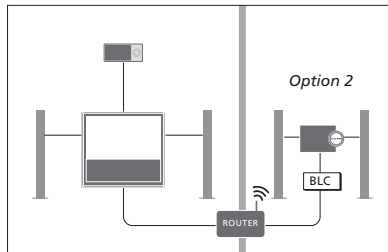

与电视（带额外的扬声器）位于同一房间和位于另一房间的音频系统的设置：

- 连接其他产品：同一房间内的音频系统和 BLC
- 使用同一房间内的音频系统电视扬声器：是
- 另一房间内的音频系统：选项2

在“产品融合”菜单中，您最多可选择与之连接的两个产品。在家庭网络上标识的产品列表显示。

要借用其他产品（例如收音机或 CD）的信号源，必须通过按红色按钮，在“连接其他产品”菜单中设置产品。要选择产品，就必须将其打开，以作为在列表中发现的产品显示。如果您选择了两个产品，您需将一个产品设置为首要产品，从而让其信号源即刻显示在信号源列表中的电视机信号源之后。如果您有一个和电视机位于同一房间的音响产品，可通过设置使其使用电视机扬声器。

在“连接其他产品”菜单中选择产品后，可连接的信号源将显示在信号源列表中，并带有一个“连接”标志 (🔗) 和产品标示。



关于连接一个音乐系统或电视机并使其与您的电视机融合的信息，[请参阅第75页](#)和[第77页](#)。

当电视是系统设置的一部分时，电视会自动将“局域网激活”/“无线局域网激活”设置为“打开”，以便打开所连接的设备。请注意，该操作将略微增加功耗。

如果您的系统配有 BeoLink Converter NL/ML，则有六种音乐信号源可被列为可连接信号源，不管这些信号源是否连接至设备上。可隐藏未使用的信号源，使其无法显示在信号源列表菜单的信号源列表中。

您还可通过按黄色按钮，从信息源列表中调出“连接其他产品”菜单。

如需在遥控显示屏中查看所连接的信号源，[请参阅 BeoRemote One 指南](#)。

连接和操作音乐系统

如果您将一套兼容的 Bang & Olufsen 音乐系统连接到电视机上, 您将获得集成电视/音乐系统带来的种种好处。

使用连接在电视机上的扬声器在音乐系统中播放音乐, 或者让您的音乐系统打开电视节目并将声音发送到音乐系统的扬声器。关于电视机扬声器的使用信息, 还可[参阅第74页](#)。

您的 AV 系统可以摆放在同一个房间内, 或者分放于两个房间, 即把配有一组扬声器的音乐系统放在一个房间, 电视机放在另一个房间。

不是所有 Bang & Olufsen 音乐系统都支持与电视机的集成。

某些内容供应商可能会阻碍声音的传输。

连接音乐系统至电视机

音乐系统的选项设置

当您已连接您的 Master Link 音乐系统时, 必须为音乐系统设置正确的选项。将遥控器指向音乐系统的红外接收器。遥控器和红外接收器之间的距离最大只能为0.5米。

BeoRemote One 操作……

按此即可在 BeoRemote One 显示屏中调出当前产品, 例如 BeoVision

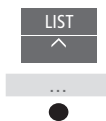

选择音乐系统, 默认为 Beo4 AUDIO



按此即可调出设置



按此即可调出高级设置



按此即可调出产品选项



按此即可调出 A.OPT.



输入适当的数字 (0、1、2 或 4)

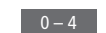

要在 BeoRemote One 显示屏中调出 Beo4 AUDIO, 您必须先将其添加至 LIST 中。关于添加产品的方法, 请参阅 BeoRemote One 指南。

[请参阅第76页中的正确选项示例。](#)

返回到电视机

操作其他产品后, 返回到电视机, 以便使用 BeoRemote One 进行操作。

如要返回到电视机, 按此即可在 BeoRemote One 显示屏中调出当前产品, 如 Beo4 AUDIO



选择电视, 如 BeoVision

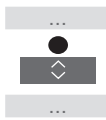

>> 连接和操作音乐系统

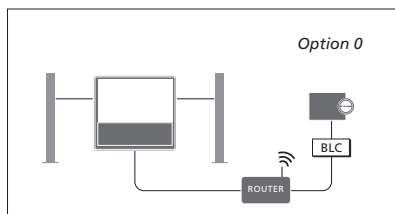

电视机和音乐系统布置在一个房间中，并且所有扬声器都连接到电视机：

- 连接其他产品：BLC
- 使用电视机扬声器：是
- 音乐系统：选项0

如需了解有关“连接其他产品”菜单的信息，[请参阅第74页](#)。

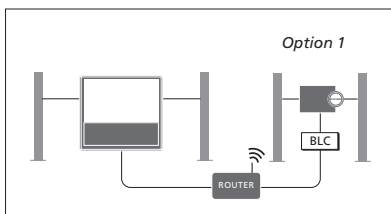

电视机(无论有无附加扬声器)和音乐系统(连带一套已连接扬声器)布置在同一房间内：

- 连接其他产品：BLC
- 使用电视机扬声器：否
- 音乐系统：选项1

关于“选项4”的信息，[请参阅第78页](#)。若需了解更多信息，请联系您的 Bang & Olufsen 零售商。

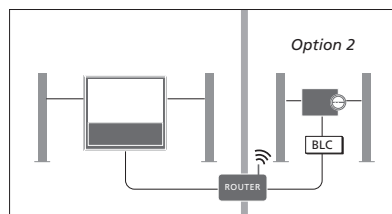

音乐系统安装在一个房间内，电视机(无论有无附加扬声器)安装在另一房间内：

- 连接其他产品：BLC
- 音乐系统：选项2

您可通过以下方式加入另一产品上播放的信号源：按下 BeoRemote One 上的 LIST，突出显示加入并重复按下中心按键，直至听到目标信号源。

使用电视/音乐系统

如果您将音乐系统和电视机整合，您可选择适合当前视频或音频节目的扬声器组合。请参阅图解示例。

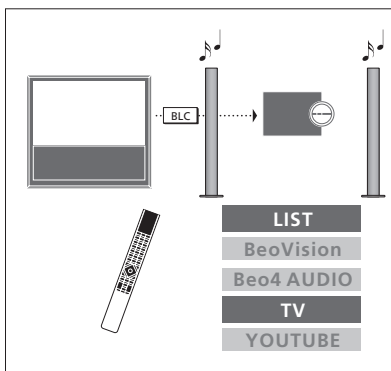

如需在不打开屏幕的情况下通过您的音乐系统扬声器收听电视声音，必须选定您的音乐系统。若尚未选定，请按 LIST 然后按 ^ 在 BeoRemote One 显示屏中调出当前的产品。按中心按键，然后按 ^ 或 v 突出显示您的音乐系统的名称(如 Beo4 AUDIO)，并按下中心按键。选定音乐系统后，按 TV，然后按 ^ 或 v 突出显示目标信号源，如 YOUTUBE，并按下中心按键。

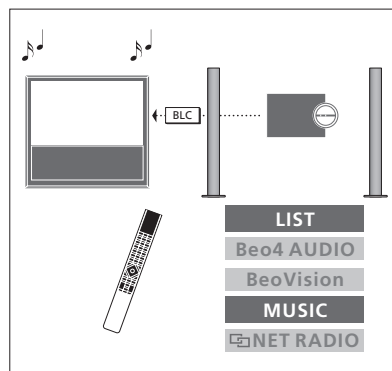

若要通过电视机连接的扬声器收听音响声音，必须选定您的电视机。若尚未选定，请按 LIST 然后按 ^ 在 BeoRemote One 显示屏中调出当前的产品。按中心按键，然后按 ^ 或 v 突出显示您的电视机的名称(如 BeoVision)，并按下中心按键。选定电视机后，按 MUSIC，接着按 ^ 或 v 以突出显示带有“链接”标志的目标信号源(如 网络广播)，然后按中心按键。

两台电视机 — Network Link 连接

配有 Network Link 的产品可从彼此借用信号源声音。若将一台兼容的 Bang & Olufsen 电视机连接至您的电视机，就可获得集成电视系统带来的好处：可收听另一台电视机的音乐和电视信号源。

若要将带有 Master Link 的电视机连接到您的电视机，必须使用 BeoLink ConVerter NL/ML (BLC) 以实现 Network Link 的优势。

BeoRemote One 在出厂时设置为仅限电视机 (BeoVision) 使用。请确保也将其设置为能与您系统中的其他 Bang & Olufsen 产品共同使用。请参阅您的遥控器指南。

不是所有 Bang & Olufsen 电视机都支持与电视机的整合。

某些内容供应商可能会阻碍声音的传输。

配有 Network Link 的两台电视机

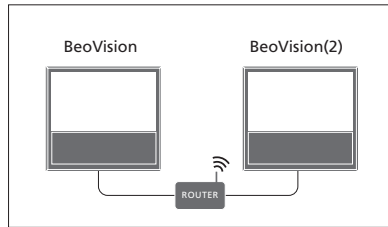

站在电视机前：

- 连接其他产品：另一电视机，如“BeoVision”和“BeoVision(2)”

使用 BeoRemote One 为产品提供特定选项……

将遥控器指向您要为其设置“选项”的产品的红外接收器。遥控器和红外接收器之间的距离最大只能为0.5米。

按此在 BeoRemote One 显示屏上调出设置



按此即可调出高级设置



按此即可调出产品选项



选择您希望产品为红外启用还是红外禁用*1



选择激活产品，例如 BeoVision



为您的产品选择产品选项*2，例如 BeoVision (2)



选择发送并按中心按键以存储所选的 Option



请注意，必须在“连接其他产品”菜单中选择一次电视机，[请参阅第74页](#)。

* 当您希望产品响应来自 BeoRemote One 的命令时，请选择红外启用，当您不希望产品响应遥控器命令时，请选择红外禁用。

*2 如要在按下 LIST 时在 BeoRemote One 显示屏上显示产品选项 (例如 BeoVision (2))，则必须将其添加至 BeoRemote One 的 LIST 中。如需了解更多信息，请参阅 BeoRemote One 指南。

[要返回到 Network Link 电视机，请参阅第75页。](#)

继续……

一台带有 Network Link 的电视机和一台带有 Master Link 的电视机

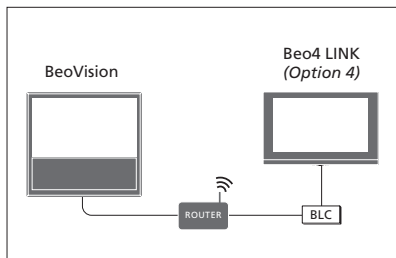

- Network Link 电视机:
- 连接其他产品: BLC
- Master Link 电视机:
- 选项 4

若要收听某台电视机的音乐和电视信号源，请调出信号源列表，并从另一台电视机选择旁边有“link” (🔗) 标志的所需信号源。如需在遥控显示屏中查看所连接的信号源，请参阅 BeoRemote One 指南。

您可以通过以下方式加入另一产品上播放的信号源：按下 BeoRemote One 上的 LIST，突出显示加入并重复按下中心按键，直至听到目标信号源。

Master Link 电视机的“选项”设置……

将遥控器指向 Master Link 电视机的红外接收器。遥控器和红外接收器之间的距离最大只能为 0.5 米。

按此即可在 BeoRemote One 显示屏中调出当前产品，例如 BeoVision



选择 Master Link 电视机，默认为 Beo4 LINK*1



按此即可调出设置



按此即可调出高级设置



按此即可调出产品选项



按此即可调出 L.OPT.



按4



如要在按下 LIST 时在 BeoRemote One 显示屏上显示产品选项(例如 Beo4 LINK)，则必须将其添加至 BeoRemote One 的 LIST 中。如需了解更多信息，请参阅 BeoRemote One 指南。

[要返回到 Network Link 电视机，请参阅第75页。](#)

用一个遥控器操作两台电视机

若您有两台 Bang & Olufsen 电视机，且两台电视机均可接收遥控器的命令，您必须通过 LIST 在两台电视机之间切换。

如果其中一台电视机配有 Master Link，则必须通过 BeoLink Converter NL/ML 进行连接，[请参阅第73页](#)。

两台电视机共用一个遥控器

若要您的电视机操作正常，必须为电视机设置正确的选项：请参阅您的控制器指南。

BeoRemote One 在两台电视机之间切换……通常，您可通过以下方式激活一个信号源(如 TV)：按 TV 或 MUSIC 并在遥控器上找到相关的信号源。但如果您有两台电视机，你必须首先选择一台电视机，然后才能操作其信号源。

按此即可在 BeoRemote One 显示屏中调出当前产品，例如 BeoVision



选择目标产品，例如：为 Network Link 电视机选择 BeoVision (2)，为 Master Link 电视机选择 Beo4 LINK



按此并选择一个信号源，如 YOUTUBE



也可以在 BeoRemote One 显示屏中重新为产品命名，请参阅您的遥控器指南。关于产品选择的信息，请联系您的零售商。

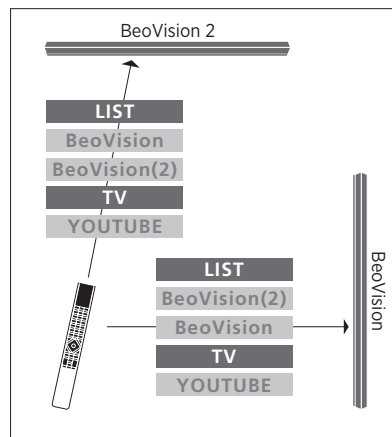

遥控器操作示例 - 从一台带有 Network Link 的电视机切换到另一台电视机。

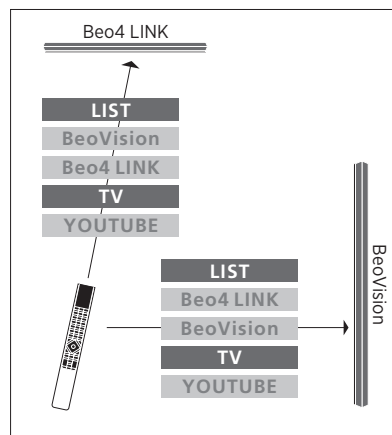

遥控器操作示例 - 在一台带有 Network Link 的电视机和一台带有 Master Link 的电视机之间进行切换。

HDMI 矩阵

HDMI 矩阵本身是可以连接的实体产品，可以将最多32个外部信号源与不同房间内的最多32台电视机连接。通过 BeoRemote One，每台电视可以单独访问信号源，也可以多个房间同时访问信号源。

必须由 Bang & Olufsen 零售商连接和设置 HDMI 矩阵。

在一个系统中只能连接一个 HDMI 矩阵。

在“HDMI 矩阵”菜单中的设置。

在“HDMI 矩阵”菜单中，您可以选择 HDMI 矩阵的设置。



连接 HDMI 矩阵……

- > 打开“HDMI 矩阵”菜单。
- > 突出显示“矩阵已连接”并按下 < 或 > 打开该选择。
- > 选择 HDMI 3 插孔并按中心按键两次。
- > 下载所连接的 HDMI 信号源的 PUC 表。遵循屏幕指示进行操作。
- > 突出显示已下载的 PUC 表并按中心按键。
- > 选择一个 PUC 插孔并按中心按键以保存 HDMI 矩阵的设置。^{*1}
- > 按中心按键以继续。

^{1*} 按下中心按键后将自动设置外围设备控制器插孔。然而，如果需要手动设置控制类型和调制模式，您必须按下红色按键并按照屏幕指示进行操作。

HDMI 矩阵现已配置完成。然后，您必须按下各信号源的红色按键，以配置“信号源列表”菜单中已连接到 HDMI 矩阵的信号源。其配置方式与其它连接设备相同。[关于设置附加设备的详细信息，请参阅第24页。](#)

如果您以后将“HDMI 矩阵”字段设置为“否”，从而禁用已保存的 HDMI 矩阵配置，那么系统仍会保存您对“输入”的设置。这意味着您启用 HDMI 矩阵时，这些设置会再次显示。

若要取消配置信号源，[请参阅第25页。](#)